

0 1 2 3 4 5 6 7 8 9 10 11 12 13 14 15 16 17 18 19

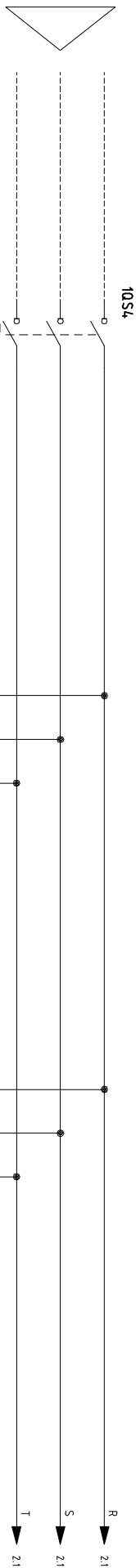

400 V 50 HZ

ALIMENTAZIONE POTENZA
POWER SUPPLY

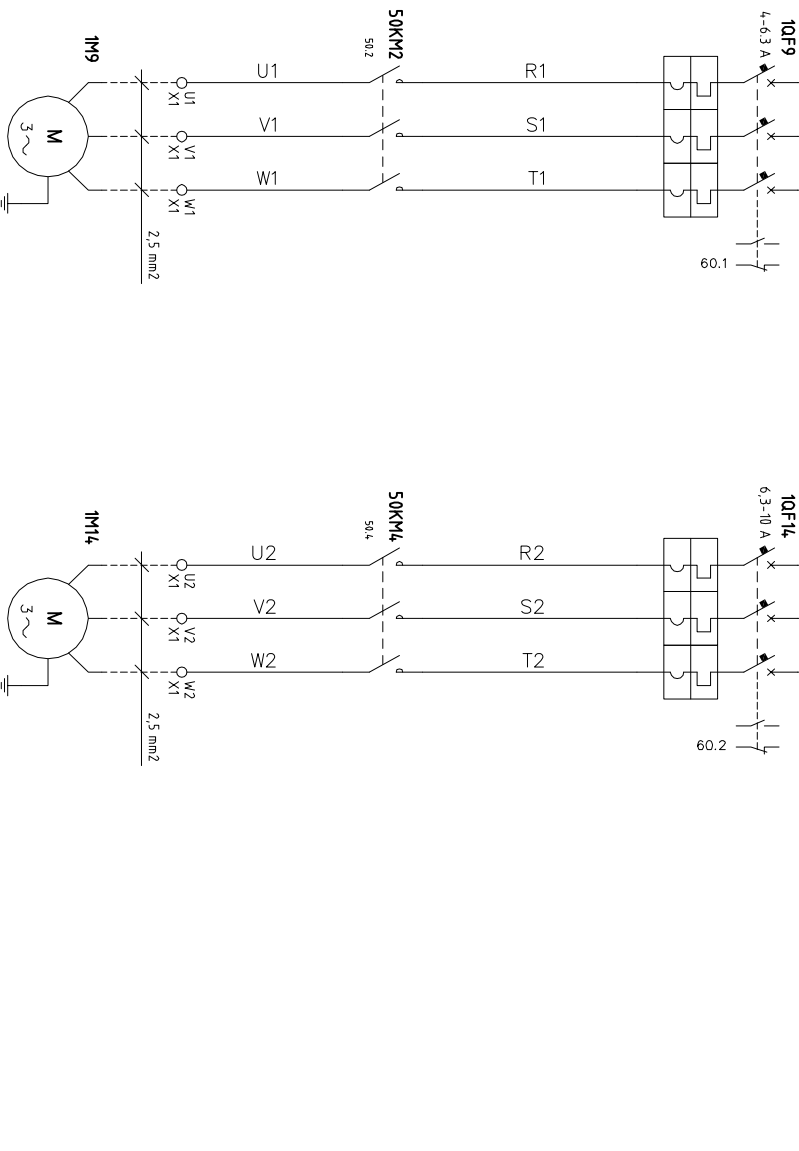

CENTRALINA PRESSA
PRESS HYD.
POWER UNIT

POMPA VUOTO
VACUUM
PUMP



ORMA
M A C C H I N E

MACCHINE LAVORAZIONE LEGNO
WOODWORKING MACHINERY
24020 TORRE BOLDONE (BG) ITALY
V.le LOMBARDA 47
Tel. 035364011 - Fax: 035346290
WEB: HTTP://www.ormacchine.it
EMAIL: comm@ormacchine.it

Schema **05 177**

Data 29/04/2005

Disegnato DOMANICO

Visito

Impianto

AIR SYSTEM
25/14

Denominazione

Compresso

FOGLIO
1

Nome File 0517701

SEQUE
2

Il presente disegno è del legittimo proprietario e a termine di legge ogni diritto è riservato

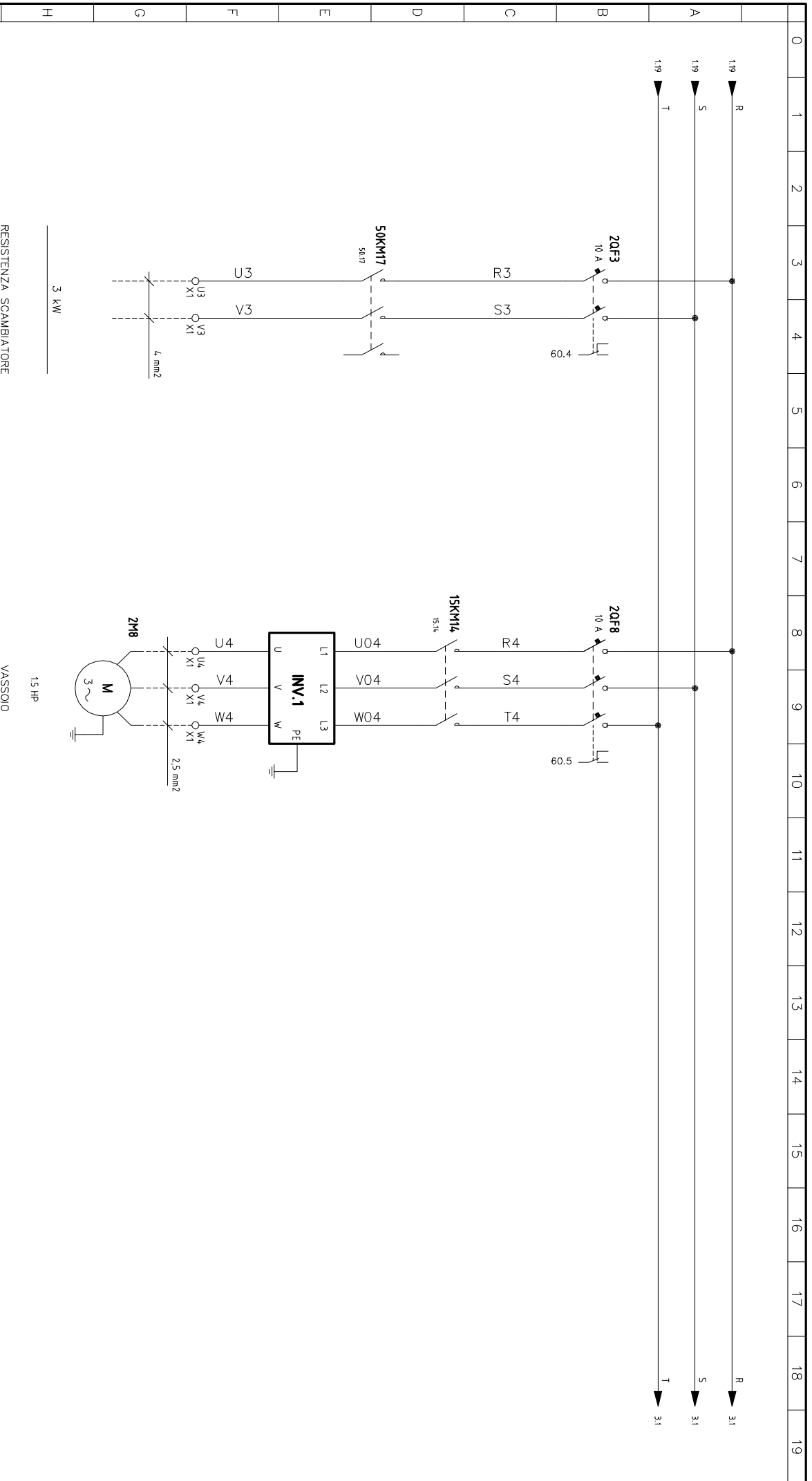

RESISTENZA SCAMBIATORE
HEATER
EXCHANGER

15 HP
VASSOIO
TRAY



ORMA
M A C C H I N E
MACCHINE LAVORAZIONE LEGNO
WOODWORKING MACHINERY

24020 TORRE BOLDONE (BG) ITALY
V.le LOMBARDA 47
Tel. 035364011 - Fax: 035346290
WEB: HTTP://www.ormamacchine.it
EMAIL: comm@ormamacchine.it

Schema	05 177	Impianto	AIR SYSTEM
Data	29/04/2005	Denominazione	25/14
Disegnato	DOMANICO	Nome File	0517701
Viso			

Il presente disegno è del legittimo proprietario e a termine di legge ogni diritto è riservato

FOGLIO 2
SEGUE 3

0 1 2 3 4 5 6 7 8 9 10 11 12 13 14 15 16 17 18 19

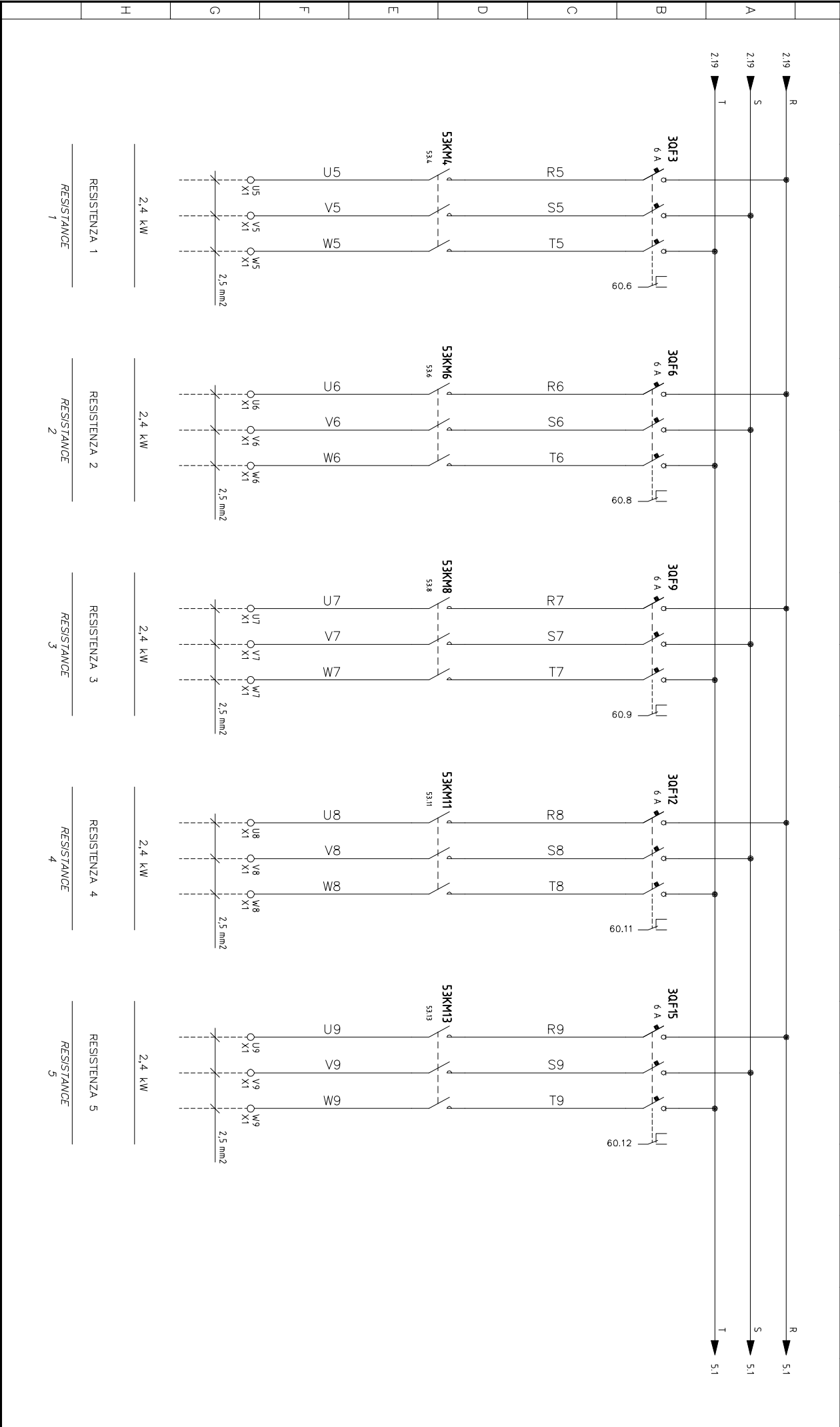

RESISTENZA 1
RESISTANCE 1

RESISTENZA 2
RESISTANCE 2

RESISTENZA 3
RESISTANCE 3

RESISTENZA 4
RESISTANCE 4

RESISTENZA 5
RESISTANCE 5

2.4 kW

2.4 kW

2.4 kW

2.4 kW

2.4 kW

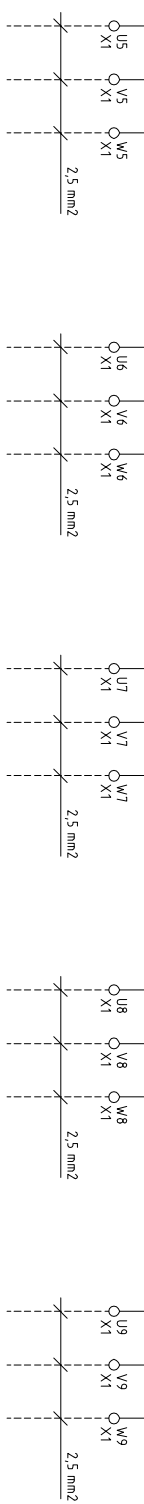

ORMA
MACCHINE

24020 TORRE BOLDONE (BG) ITALY
V.le LOMBARDA 47
Tel. 035364011 - Fax: 035346290
MACCHINE LAVORAZIONE LEGNO
WOODWORKING - MACHINERY
WEB: HTTP://www.ormacchine.it
EMAIL: comm@ormacchine.it

Schema	05 177
Data	29/04/2005
Disegnato	DOMANICO
Visito	

Impianto

AIR SYSTEM
25/14

Denominazione

Compresso	
Nome File	0517701
FOGLIO	3
SEQUE	5

Il presente disegno è del legittimo proprietario e a termine di legge ogni diritto è riservato

SEGNALAZIONE
MARCIA
RUNNING
SIGNALLING

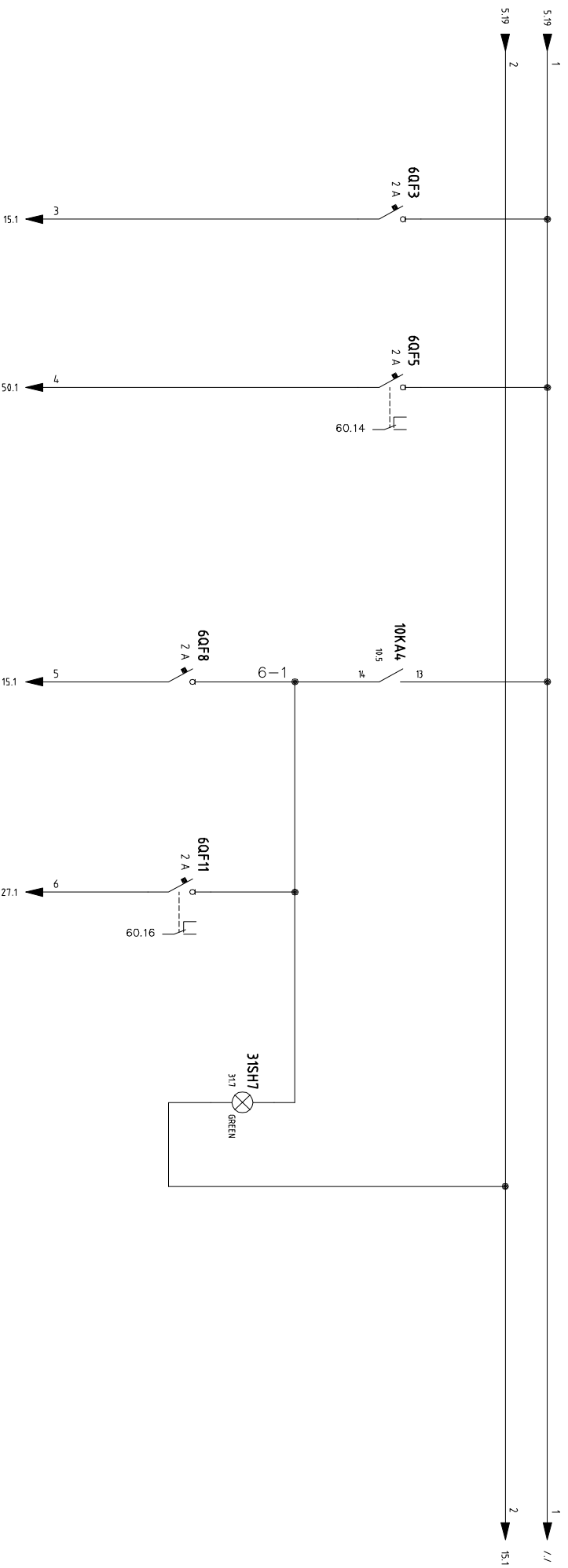

ALIMENTAZIONE Vcc
SUPPLY
Vcc

ELETTROVALVOLE
ELECTRIC
VALVE

ALIMENTAZIONE Vcc
SUPPLY
Vcc

ELETTROVALVOLE
ELECTRIC
VALVE



ORMA
M A C C H I N E

MACCHINE LAVORAZIONE LEGNO
WOODWORKING - MACHINERY

24020 TORRE BOLDONE (BG) ITALY
V.le LOMBARDA 47
Tel. 035364011 - Fax: 035346290
WEB: HTTP://www.ormacchine.it
EMAIL: comm@ormacchine.it

Schema **05 177**
Data 29/04/2005
Disegnato DOMANICO
Visto

Impianto
AIR SYSTEM
25/14
Denominazione

Compresso
Nome File 0517701

FOGLIO **6**
SEQUE **7**

H
G
F
E
D
C
B
A

0 1 2 3 4 5 6 7 8 9 10 11 12 13 14 15 16 17 18 19

519 1
519 2
15.1 3
50.1 4
15.1 5
27.1 6
15.1 2
15.1 1

60QF3 2 A
60QF5 2 A
60.14
60QF8 2 A
10KA4 10.5
6-1
60QF11 2 A
60.16
31SH7 31.7 GREEN

Il presente disegno è del legittimo proprietario e a termine di legge ogni diritto è riservato

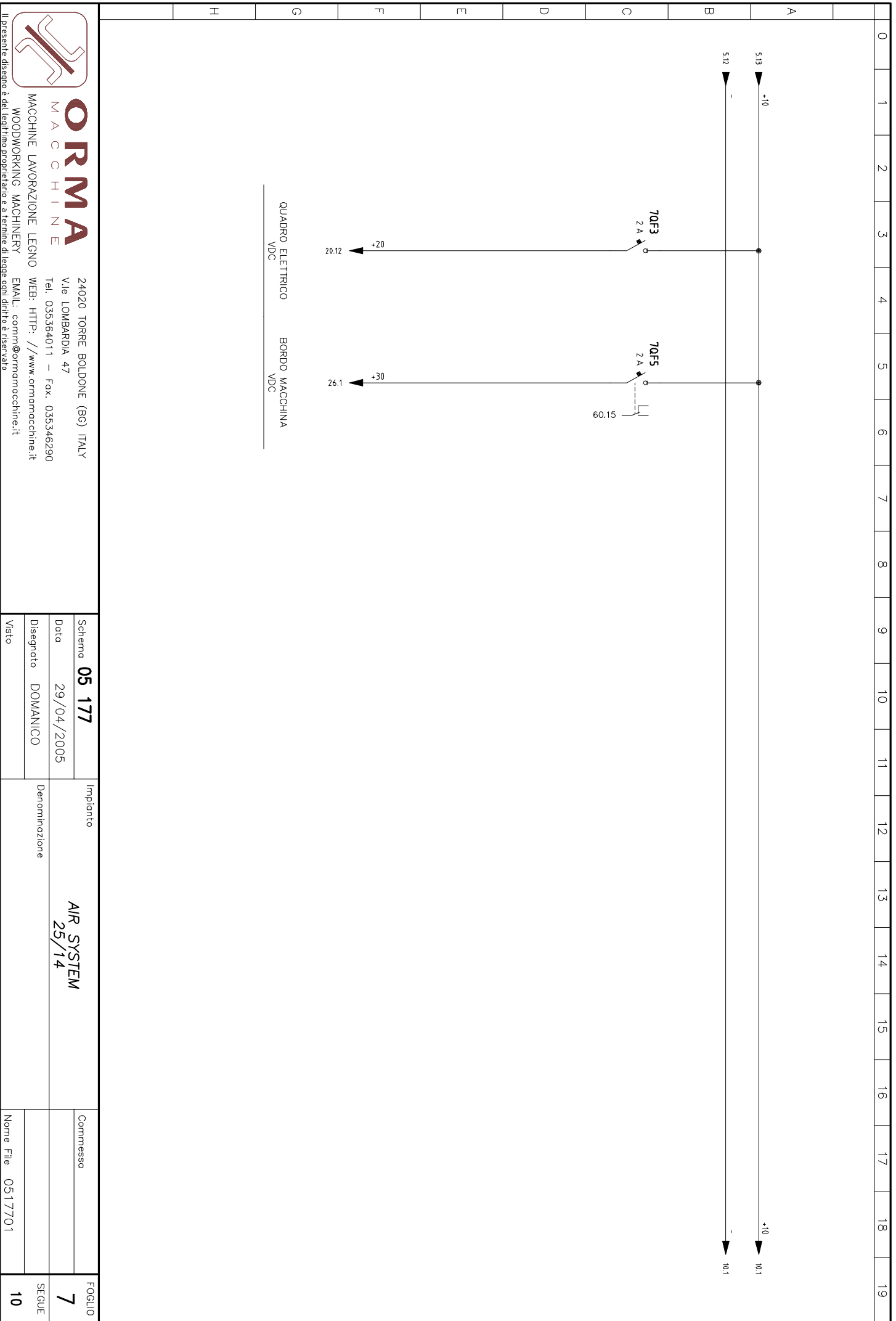

QUADRO ELETTRICO BORDO MACCHINA
VDC VDC



ORMA
M A C C H I N E

MACCHINE LAVORAZIONE LEGNO
WOODWORKING - MACHINERY

24020 TORRE BOLDONE (BG) ITALY

V.le LOMBARDA 47

Tel. 035364011 - Fax: 035346290

WEB: HTTP://www.ormamacchine.it

EMAIL: comm@ormamacchine.it

Schema	05 177
Data	29/04/2005
Disegnato	DOMANICO
Viso	

Impianto	AIR SYSTEM 25/14
Denominazione	

Commissso	
Nome File	0517701

FOGLIO **7**
SEQUE **10**

Il presente disegno è del legittimo proprietario e a termine di legge ogni diritto è riservato

0 1 2 3 4 5 6 7 8 9 10 11 12 13 14 15 16 17 18 19

COMANDI EMERGENZA
EMERGENCY
CONTROLS

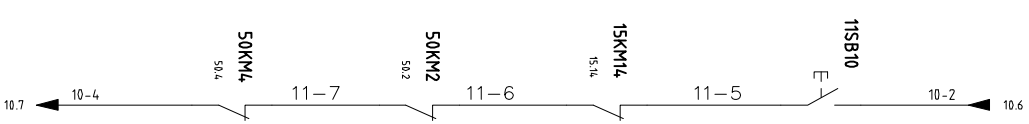
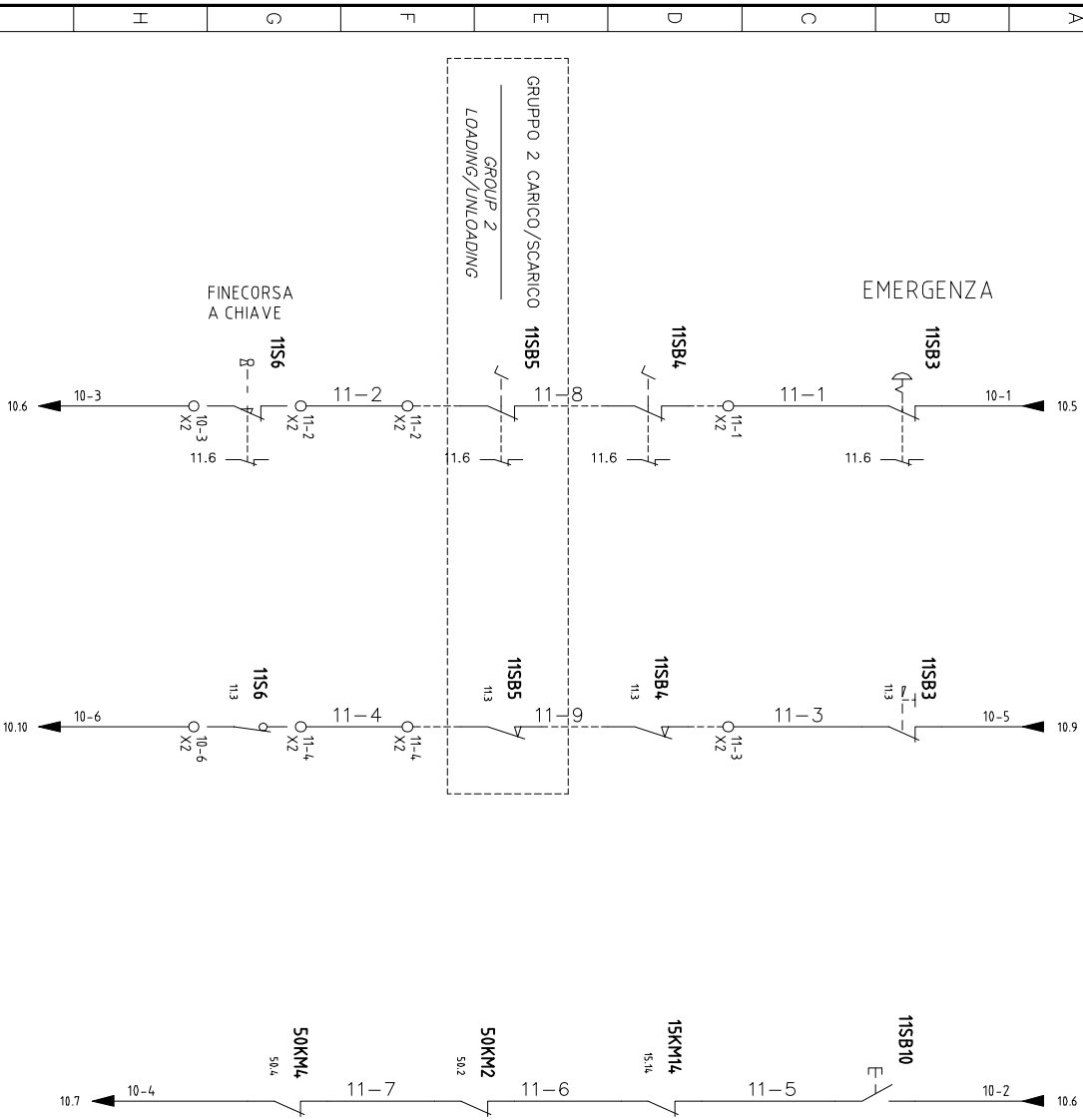



ORMA

MACCHINE LAVORAZIONE LEGNO
WOODWORKING MACHINERY

24020 TORRE BOLDONE (BG) ITALY
V.le LOMBARDA 47
Tel. 035364011 - Fax: 035346290
WEB: HTTP://www.ormamacchine.it
EMAIL: comm@ormamacchine.it

Schema	05 177
Data	29/04/2005
Disegnato	DOMANICO
Viso	

Impianto	AIR SYSTEM
Denominazione	25/14

Compresso	
Nome File	0517701

FOGLIO **11**
SEGUE **15**

Il presente disegno è del legittimo proprietario e a termine di legge ogni diritto è riservato

0	1	2	3	4	5	6	7	8	9	10	11	12	13	14	15	16	17	18	19
---	---	---	---	---	---	---	---	---	---	----	----	----	----	----	----	----	----	----	----

SEGNALAZIONE EMERGENZA
EMERGENCY
SIGNALLING

INVERTER
INVERTER
VENTILAZIONE
VENTILATION

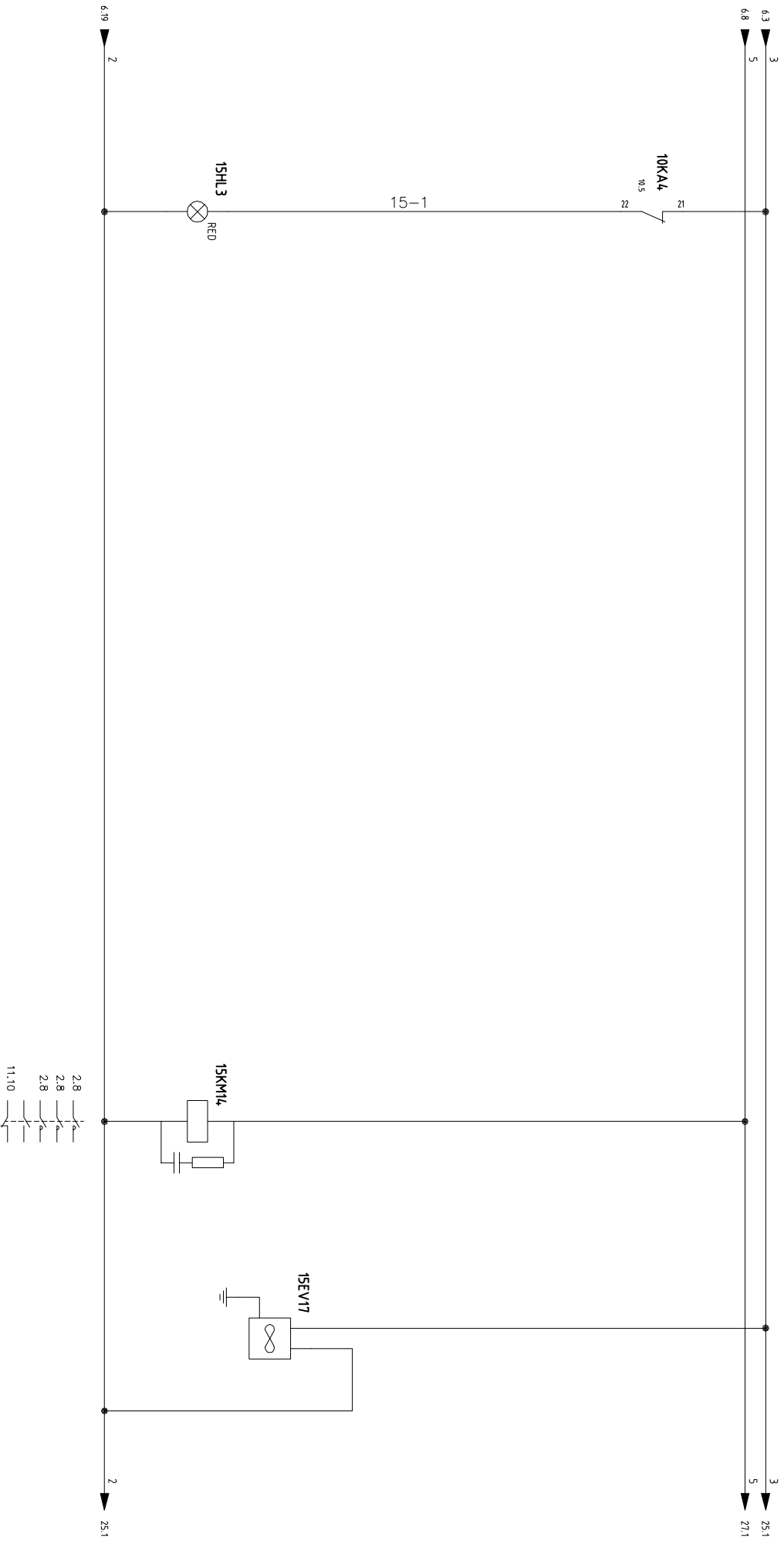

ORMA
M A C C H I N E

MACCHINE LAVORAZIONE LEGNO
WOODWORKING MACHINERY

24020 TORRE BOLDONE (BG) ITALY
V.le LOMBARDA 47
Tel. 035364011 - Fax: 035346290
WEB: HTTP://www.ormacchine.it
EMAIL: comm@ormacchine.it

Schema	05 177
Data	29/04/2005
Disegnato	DOMANICO
Viso	

Impianto	AIR SYSTEM
Denominazione	25/14

Commissa	
Nome File	0517701

FOGLIO **15**
SEQUE **20**

Il presente disegno è del legittimo proprietario e a termine di legge ogni diritto è riservato

0	1	2	3	4	5	6	7	8	9	10	11	12	13	14	15	16	17	18	19
---	---	---	---	---	---	---	---	---	---	----	----	----	----	----	----	----	----	----	----

INVERTER
INVERTER

GE
U20X1K55

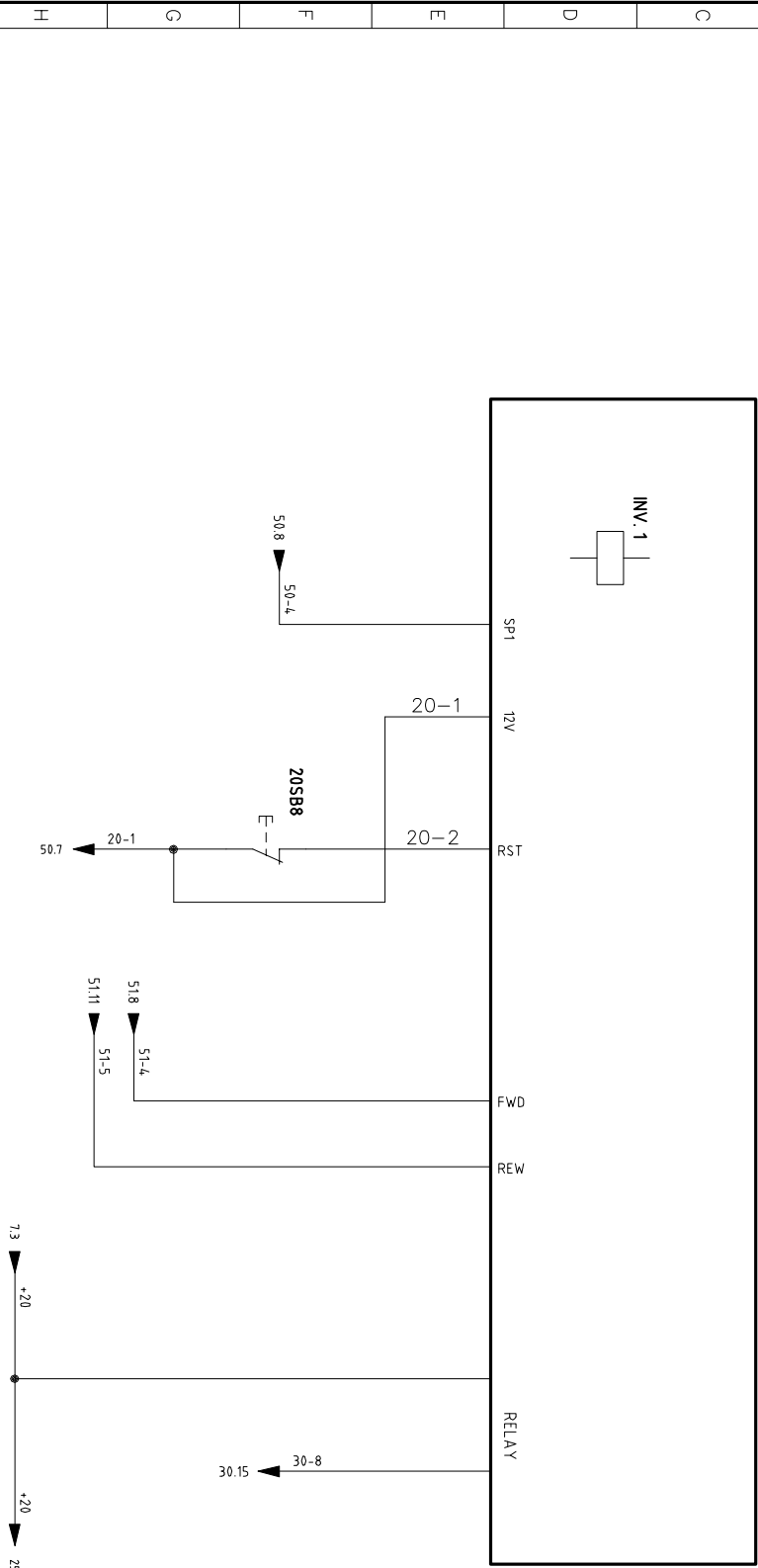

ORMA
M A C C H I N E

MACCHINE LAVORAZIONE LEGNO
WOODWORKING MACHINERY
24020 TORRE BOLDONE (BG) ITALY
V.le LOMBARDA 47
Tel. 035364011 - Fax: 035346290
WEB: HTTP://www.ormacchine.it
EMAIL: comm@ormacchine.it

Schema	05 177
Data	29/04/2005
Disegnato	DOMANICO
Viso	

Impianto	AIR SYSTEM
Denominazione	25/14

Commissso	
Nome File	0517701

FOGLIO **20**
SEGUE **25**

Il presente disegno è del legittimo proprietario e a termine di legge ogni diritto è riservato

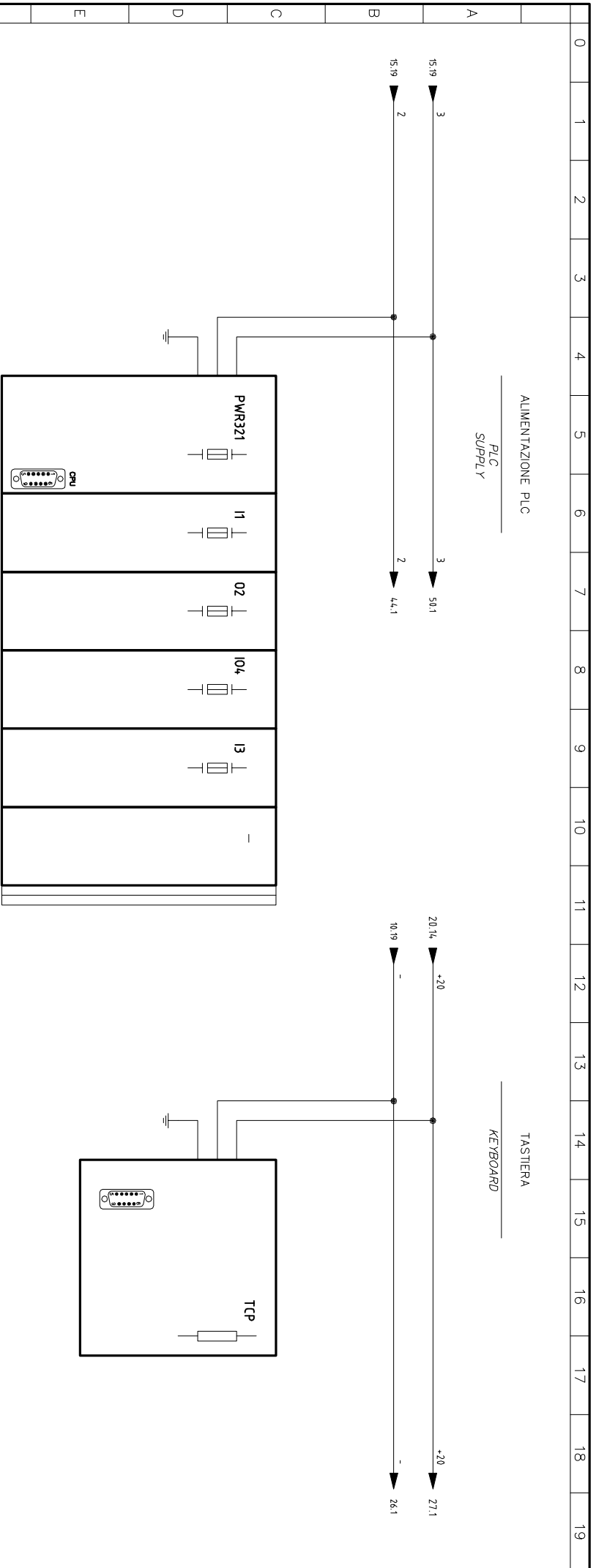

- 13 CPU IC693CPU313
- 11 PWR321 IC693PWR321
- 02 IC693MDL655 IC693MDL753
- 104 IC693ALG221
- 13 HE693THM809



ORMA

MACCHINE LAVORAZIONE LEGNO

WOODWORKING - MACHINERY

24020 TORRE BOLDONE (BG) ITALY
 V.le LOMBARDA 47
 Tel. 035364011 - Fax: 035346290
 WEB: HTTP://www.ormamacchine.it
 EMAIL: comm@ormamacchine.it

Schema	05 177
Data	29/04/2005
Disegnato	DOMANICO
Viso	

Impianto	AIR SYSTEM
Denominazione	25/14

Commesso	
Nome File	0517701

FOGLIO **25**
 SEQUE **26**

H
G
F
E
D
C
B
A

0 1 2 3 4 5 6 7 8 9 10 11 12 13 14 15 16 17 18 19

Il presente disegno è del legittimo proprietario e a termine di legge ogni diritto è riservato

0 1 2 3 4 5 6 7 8 9 10 11 12 13 14 15 16 17 18 19

RICEVITORE
RECEIVER

TRASMETTITORE
TRANSMITTER

RICEVITORE
RECEIVER

TRASMETTITORE
TRANSMITTER

7.5 \rightarrow +30 +30 \rightarrow 30.1

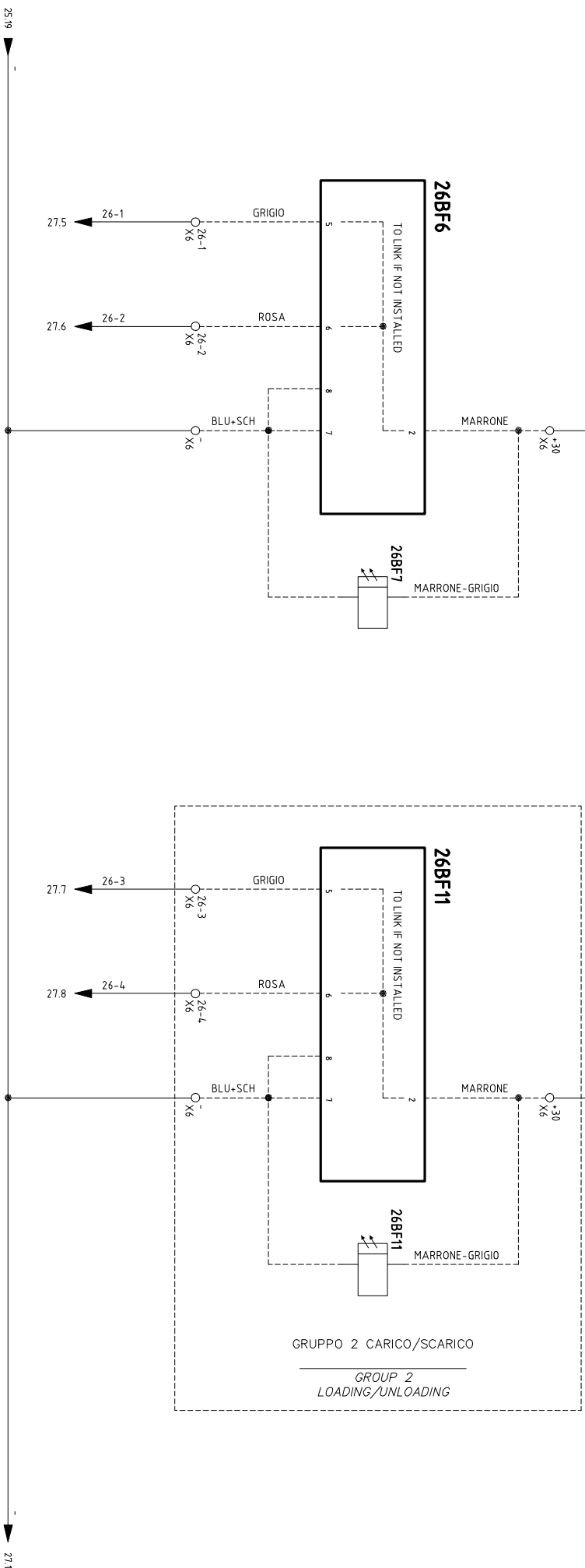

REALIZZAZIONE CON NORME CE
REALIZATION ACCORDING
TO EC REGULATION



ORMA
 M A C C H I N E

MACCHINE LAVORAZIONE LEGNO
 WOODWORKING MACHINERY
 24020 TORRE BOLDONE (BG) ITALY
 V.le LOMBARDA 47
 Tel. 035364011 - Fax: 035346290
 WEB: HTTP://www.ormamacchine.it
 EMAIL: comm@ormamacchine.it

Schema **05 177**
 Data 29/04/2005
 Disegnato DOMANICO
 Visto

Impianto
AIR SYSTEM
 25/14
 Denominazione

Compresso
 Nome File 0517701
 FOGLIO **26**
 SEQUE **27**

27

27

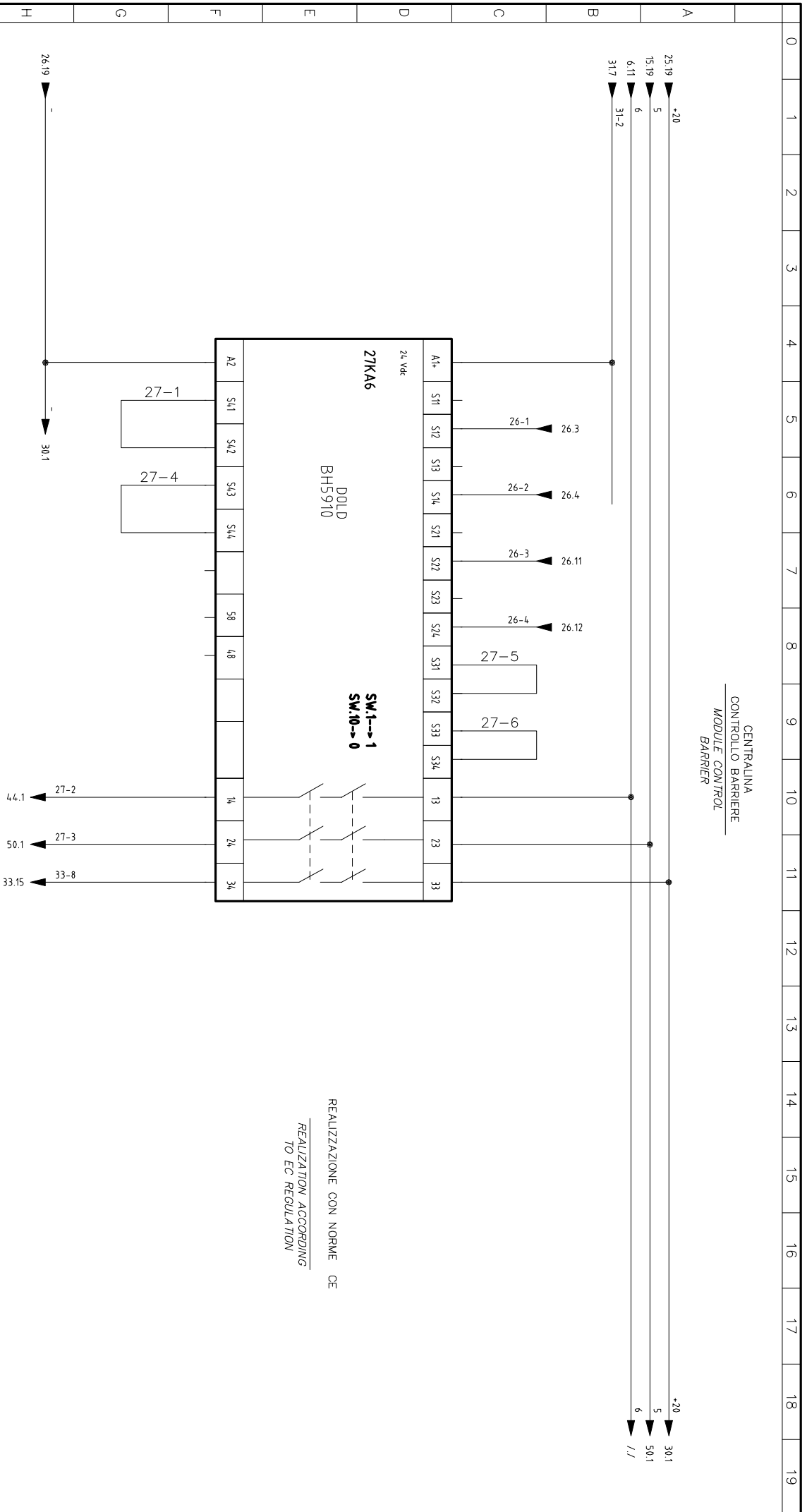

CENTRALINA
 CONTROLLO BARRIERE
 MODULE CONTROL
 BARRIER

REALIZZAZIONE CON NORME CE
 REALIZATION ACCORDING
 TO EC REGULATION



ORMA
 M A C C H I N E

MACCHINE LAVORAZIONE LEGNO
 WOODWORKING MACHINERY
 24020 TORRE BOLDONE (BG) ITALY
 V.le LOMBARDA 47
 Tel. 035364011 - Fax: 035346290
 WEB: HTTP://www.ormamacchine.it
 EMAIL: comm@ormamacchine.it

Schema	05 177
Data	29/04/2005
Disegnato	DOMANICO
Viso	

Impianto	AIR SYSTEM
Denominazione	25/14

Commissso	
Nome File	0517701

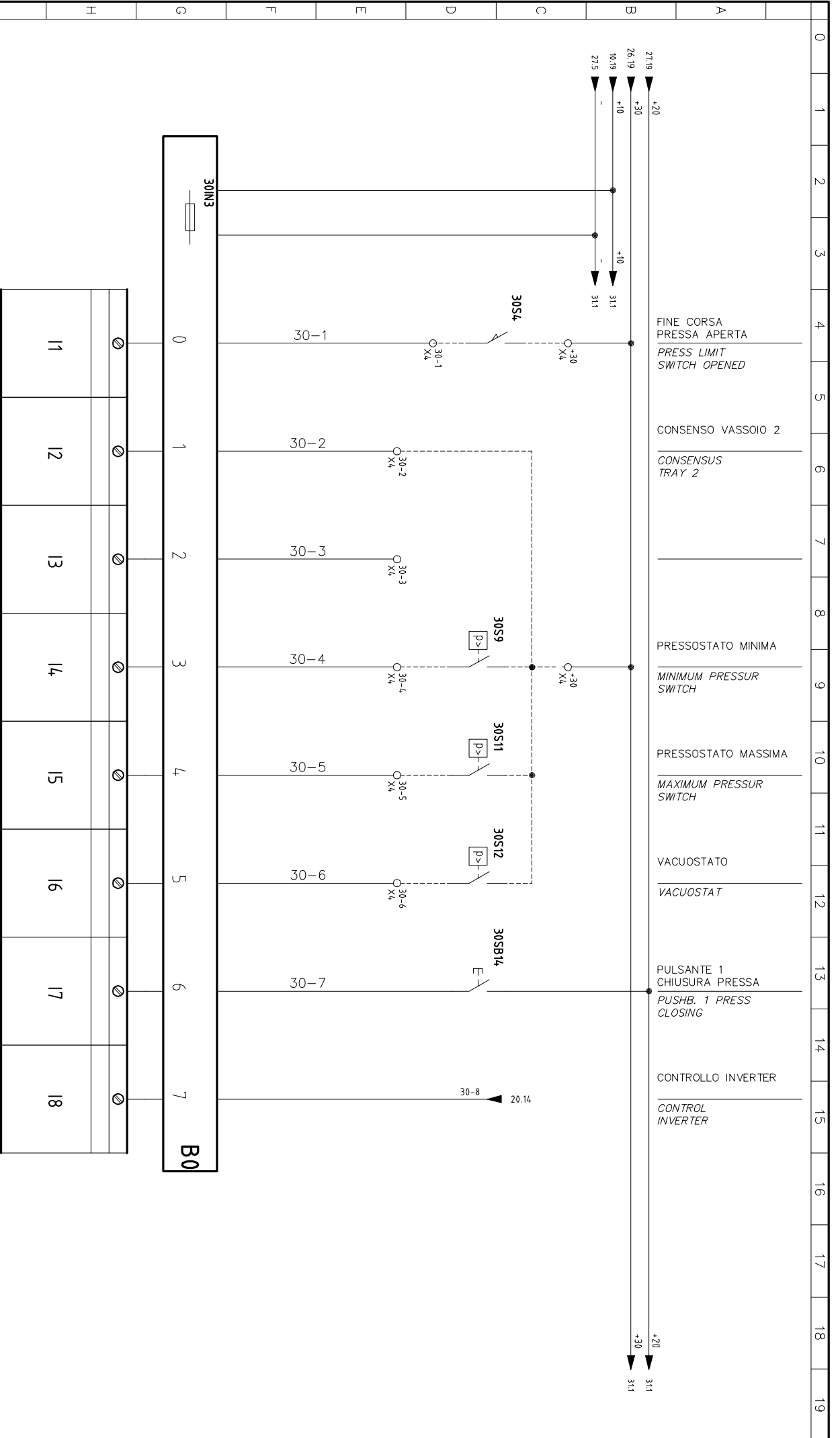

ORMA
M A C C H I N E

MACCHINE LAVORAZIONE LEGNO
WOODWORKING - MACHINERY
24020 TORRE BOLDONE (BG) ITALY
V.le LOMBARDA 47
Tel. 035364011 - Fax: 035346290
WEB: HTTP://www.ormacchine.it
EMAIL: comm@ormacchine.it

Schema	05 177
Data	29/04/2005
Disegnato	DOMANICO
Viso	

Impianto	AIR SYSTEM
Denominazione	25/14
Commissio	
Nome File	0517701

FOGLIO **30**
SEQUE **31**

Il presente disegno è del legittimo proprietario e a termine di legge ogni diritto è riservato

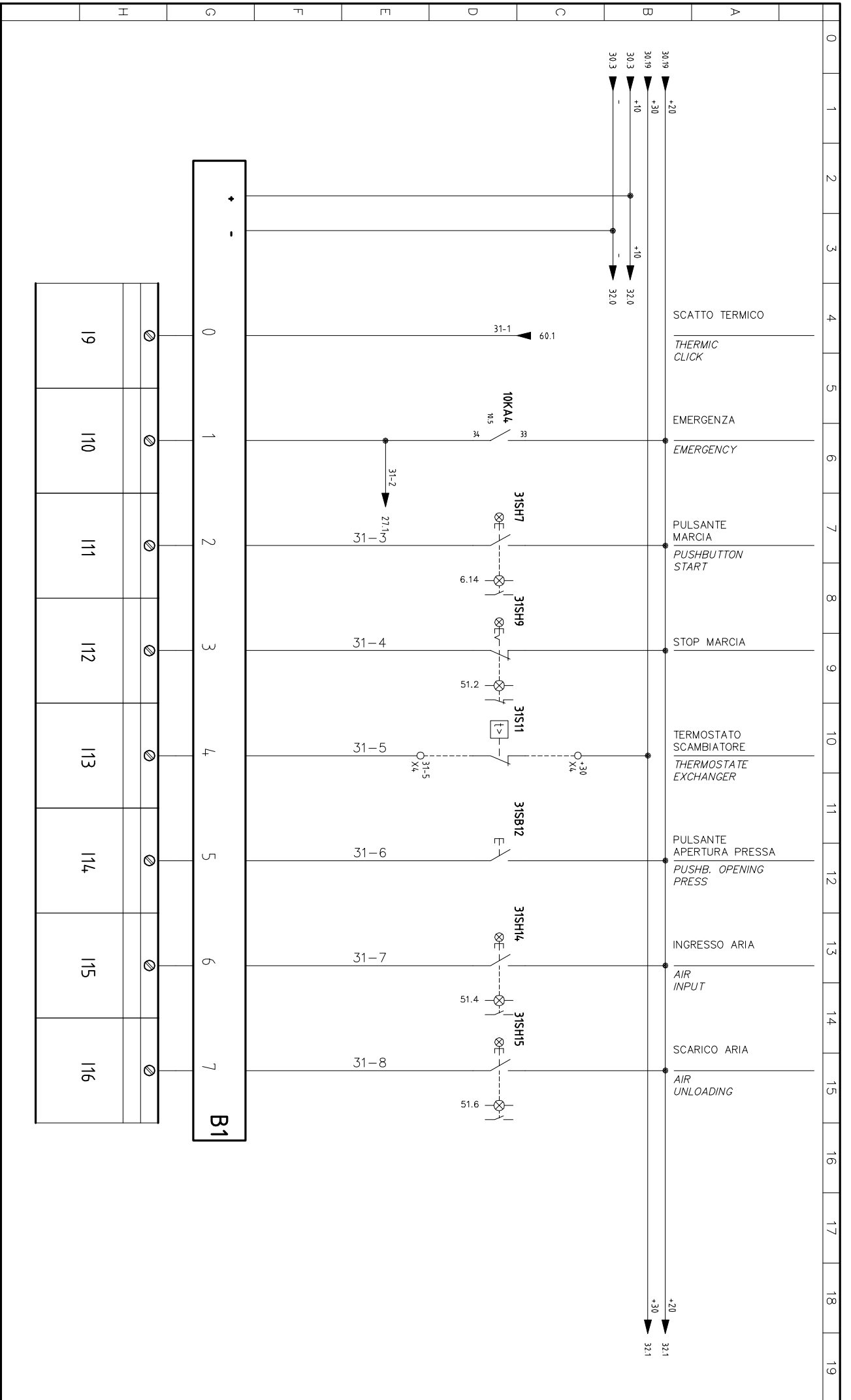

ORMA
M A C C H I N E

MACCHINE LAVORAZIONE LEGNO
WOODWORKING MACHINERY
24020 TORRE BOLDONE (BG) ITALY
V.le LOMBARDA 47
Tel. 035364011 - Fax: 035346290
WEB: HTTP://www.ormamacchine.it
EMAIL: comm@ormamacchine.it

Schema	05 177
Data	29/04/2005
Disegnato	DOMANICO
Viso	

Impianto	AIR SYSTEM
Denominazione	25/14

Commissa	
Nome File	0517701

FOGLIO **31**
SEQUE **32**

Il presente disegno è del legittimo proprietario e a termine di legge ogni diritto è riservato

0 1 2 3 4 5 6 7 8 9 10 11 12 13 14 15 16 17 18 19

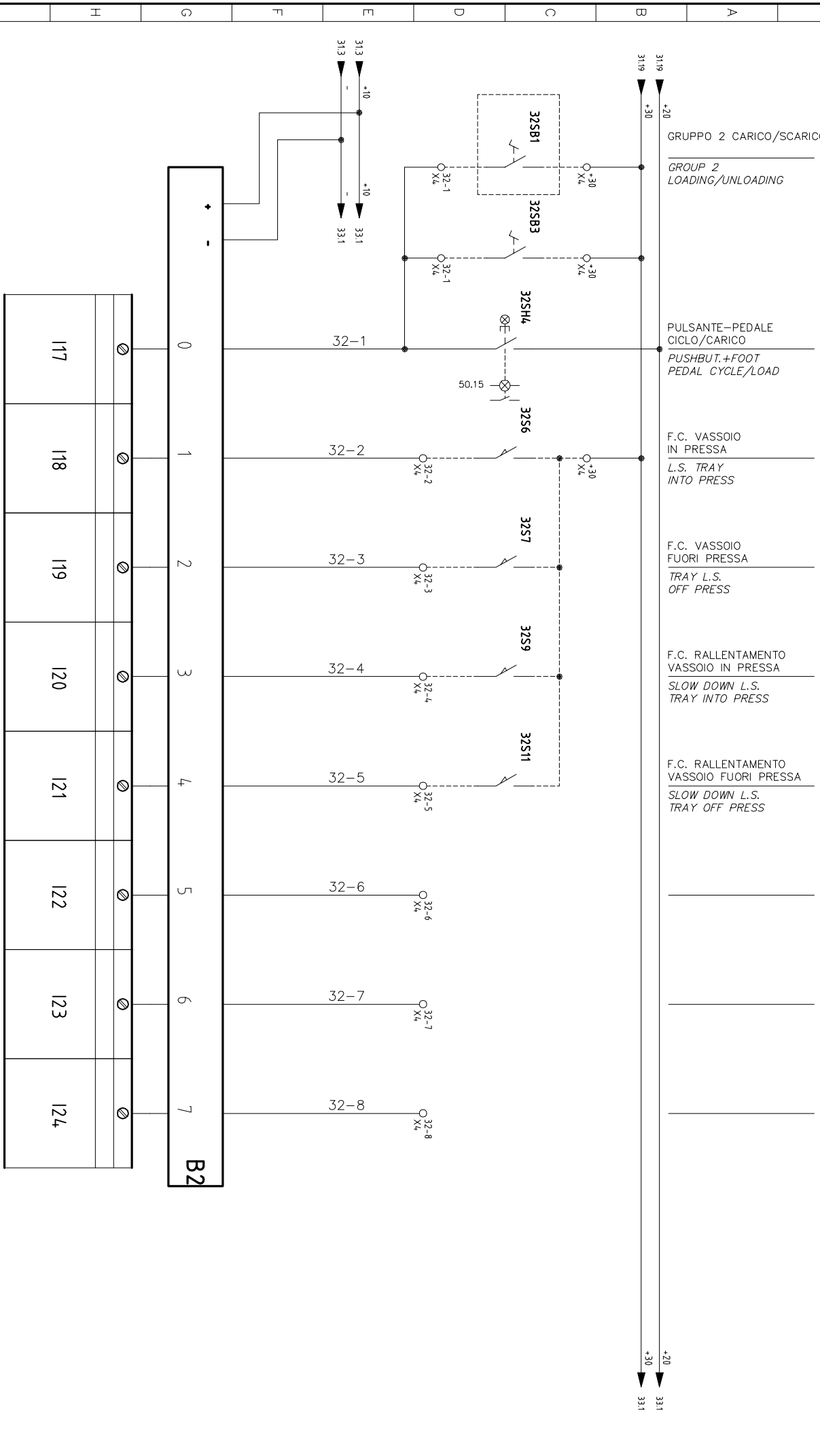

117	118	119	120	121	122	123	124
-----	-----	-----	-----	-----	-----	-----	-----



ORMA
 M A C C H I N E
 MACCHINE LAVORAZIONE LEGNO
 WOODWORKING MACHINERY

24020 TORRE BOLDONE (BG) ITALY
 V.le LOMBARDA 47
 Tel. 035364011 - Fax: 035346290
 WEB: HTTP://www.ormacchine.it
 EMAIL: comm@ormacchine.it

Schema	05 177	Impianto	AIR SYSTEM	FOGLIO	32
Data	29/04/2005	Denominazione	25/14	Compresso	
Disegnato	DOMANICO			Nome File	0517701
Viso					

SEQUE
33

Il presente disegno è del legittimo proprietario e a termine di legge ogni diritto è riservato

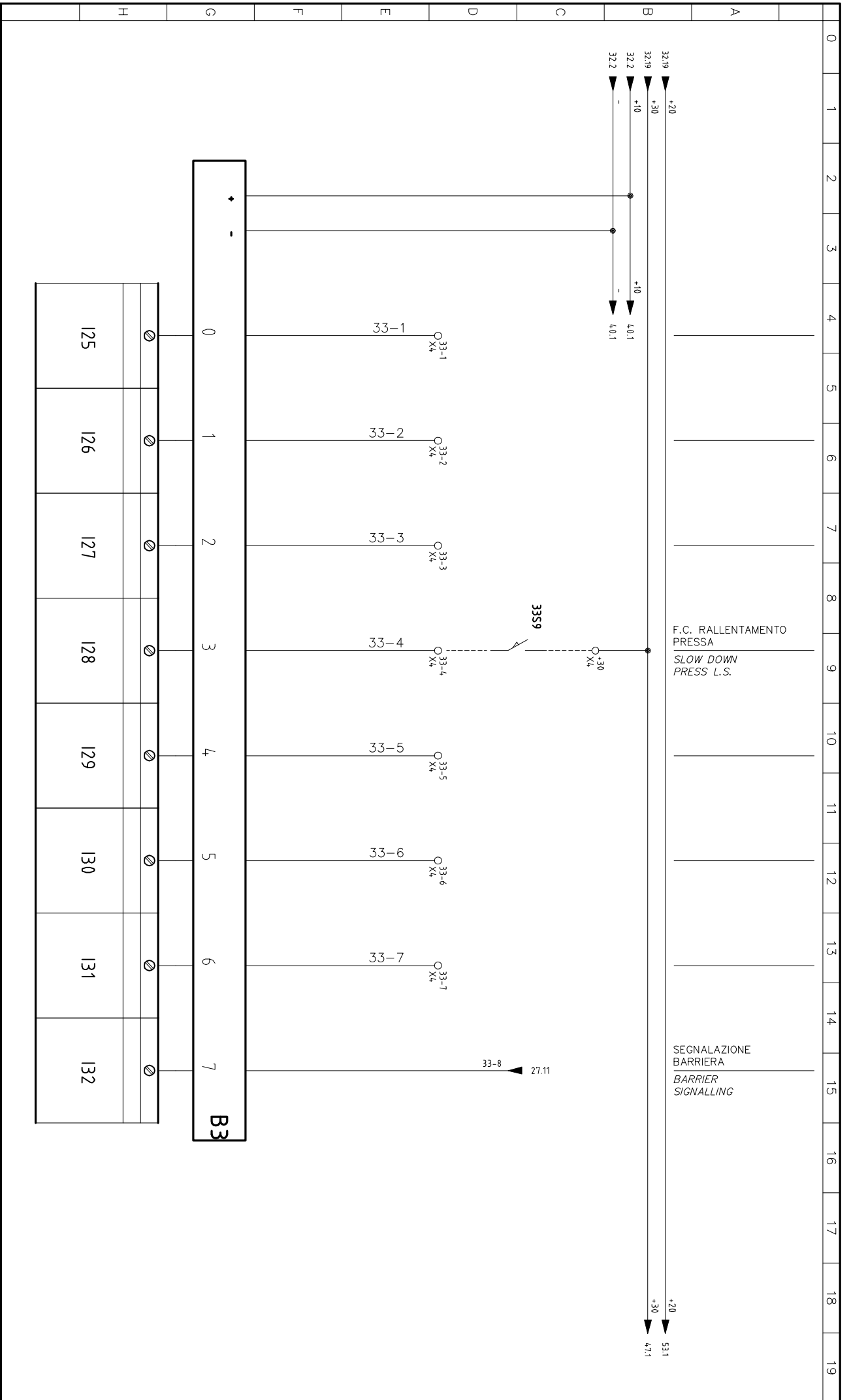



ORMA
M A C C H I N E
MACCHINE LAVORAZIONE LEGNO
WOODWORKING - MACHINERY

24020 TORRE BOLDONE (BG) ITALY
V.le LOMBARDA 47
Tel. 035364011 - Fax: 035346290
WEB: HTTP://www.ormacchine.it
EMAIL: comm@ormacchine.it

Schema	05 177	Impianto	AIR SYSTEM
Data	29/04/2005	Denominazione	25/14
Disegnato	DOMANICO	Nome File	0517701
Viso			

Il presente disegno è del legittimo proprietario e a termine di legge ogni diritto è riservato

FOGLIO **33**
SEQUE **40**

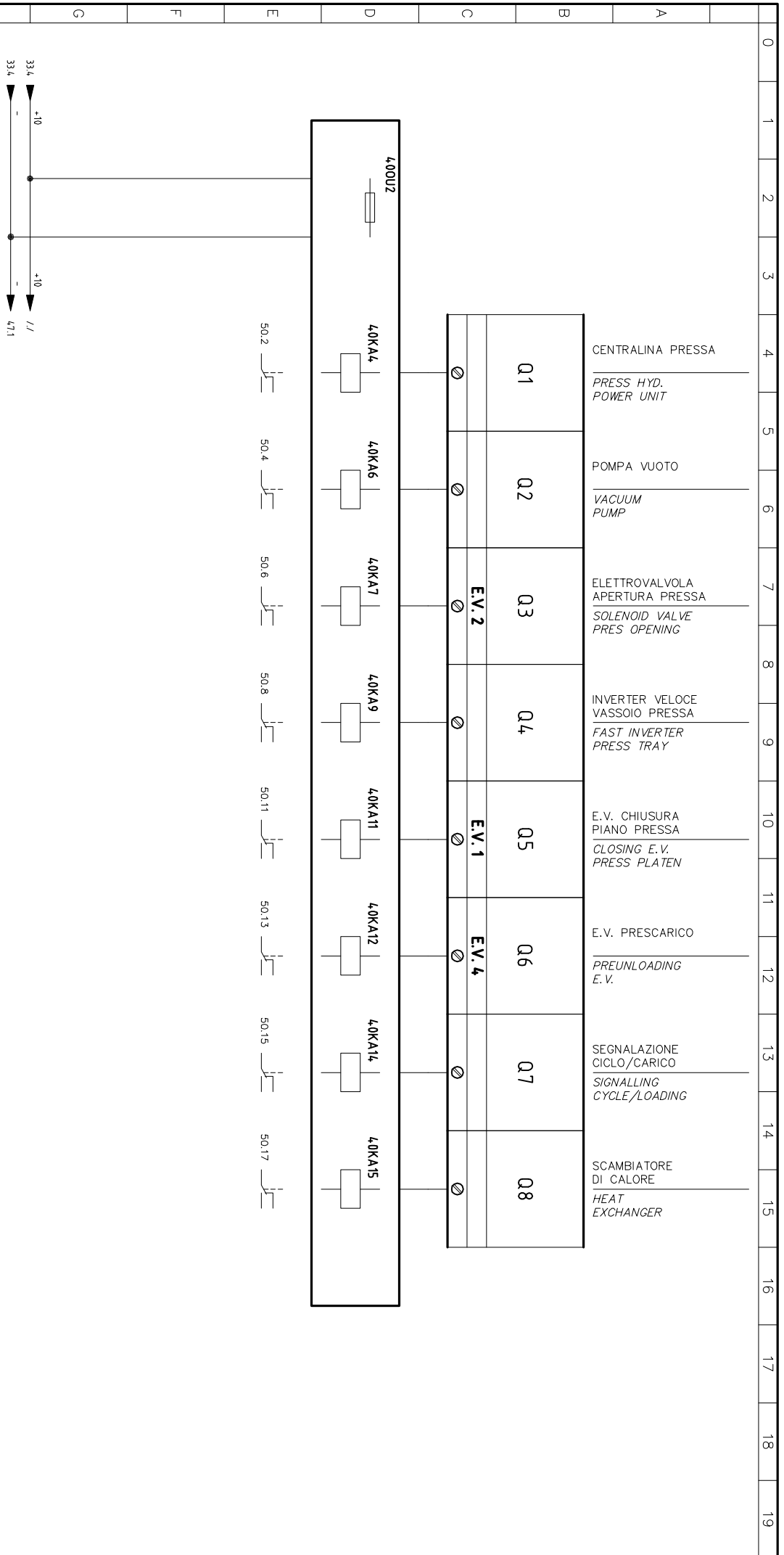

	<h1 style="margin: 0;">ORMA</h1> <p style="margin: 0;">M A C C H I N E</p> <p style="margin: 0;">MACCHINE LAVORAZIONE LEGNO</p> <p style="margin: 0;">WOODWORKING - MACHINERY</p>	<p style="margin: 0;">24020 TORRE BOLDONE (BG) ITALY</p> <p style="margin: 0;">V.le LOMBARDA 47</p> <p style="margin: 0;">Tel. 035364011 - Fax: 035346290</p> <p style="margin: 0;">WEB: HTTP://www.ormamacchine.it</p> <p style="margin: 0;">EMAIL: comm@ormamacchine.it</p>
	<p style="margin: 0;">Schema 05 177</p> <p style="margin: 0;">Data 29/04/2005</p> <p style="margin: 0;">Disegnato DOMANICO</p> <p style="margin: 0;">Visto</p>	<p style="margin: 0;">Impianto</p> <p style="margin: 0; text-align: center;">AIR SYSTEM</p> <p style="margin: 0; text-align: center;">25/14</p> <p style="margin: 0;">Denominazione</p>
	<p style="margin: 0;">Nome File 0517701</p>	<p style="margin: 0;">Compresso</p> <p style="margin: 0;">Foglio 40</p> <p style="margin: 0;">Segue 41</p>

Il presente disegno è del legittimo proprietario e a termine di legge ogni diritto è riservato

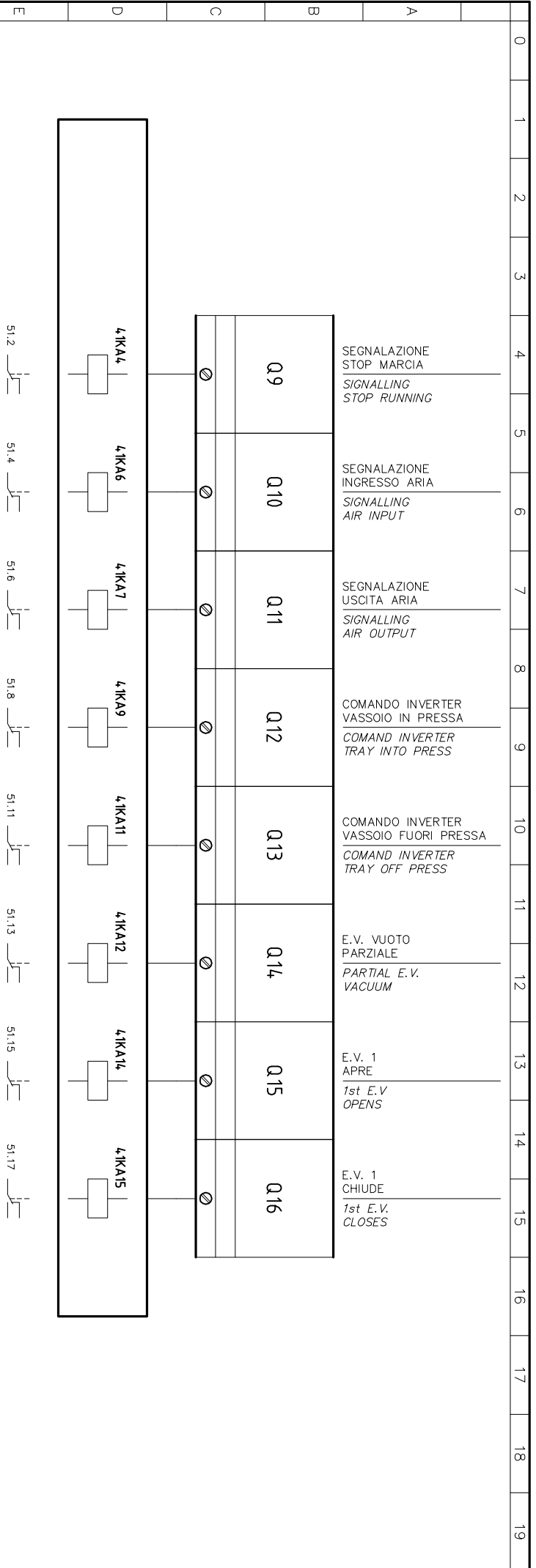

SEGNALAZIONE
STOP MARCIA
*SIGNALLING
STOP RUNNING*

SEGNALAZIONE
INGRESSO ARIA
*SIGNALLING
AIR INPUT*

SEGNALAZIONE
USCITA ARIA
*SIGNALLING
AIR OUTPUT*

COMANDO INVERTER
VASSOIO IN PRESSA
*COMAND INVERTER
TRAY INTO PRESS*

COMANDO INVERTER
VASSOIO FUORI PRESSA
*COMAND INVERTER
TRAY OFF PRESS*

E.V. VUOTO
PARZIALE
*PARTIAL E.V.
VACUUM*

E.V. 1
APRE
*1st E.V.
OPENS*

E.V. 1
CHIUDE
*1st E.V.
CLOSES*



ORMA
M A C C H I N E
MACCHINE LAVORAZIONE LEGNO
WOODWORKING - MACHINERY

24020 TORRE BOLDONE (BG) ITALY
V.le LOMBARDA 47
Tel. 035364011 - Fax: 035346290
WEB: HTTP://www.ormamacchine.it
EMAIL: comm@ormamacchine.it

Schema	05 177	Impianto	
Data	29/04/2005	Denominazione	AIR SYSTEM 25/14
Disegnato	DOMANICO		
Viso			
		Compresso	
		Nome File	0517701

FOGLIO **41**

SEGUE **42**

Il presente disegno è del legittimo proprietario e a termine di legge ogni diritto è riservato

0 1 2 3 4 5 6 7 8 9 10 11 12 13 14 15 16 17 18 19

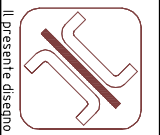
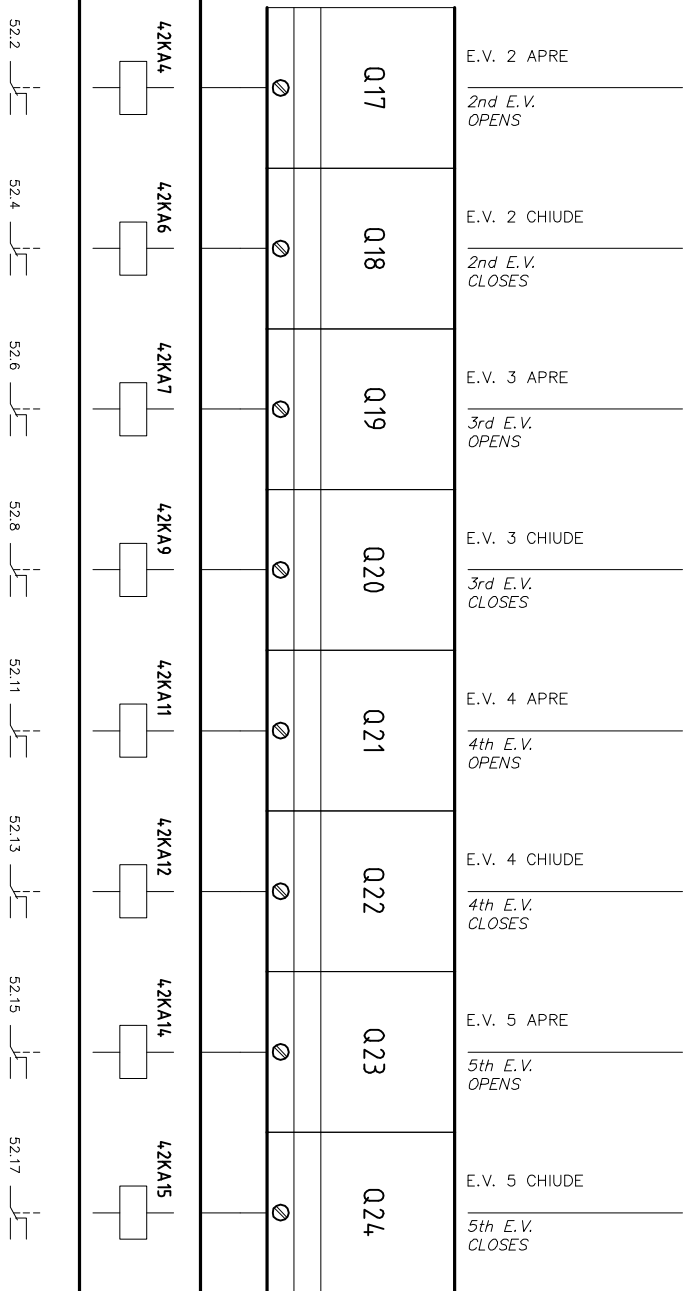

ORMA
 MACCHINE LAVORAZIONE LEGNO
 WOODWORKING MACHINERY
 24020 TORRE BOLDONE (BG) ITALY
 V.le LOMBARDA 47
 Tel. 035364011 – Fax: 035346290
 WEB: HTTP://www.ormamacchine.it
 EMAIL: comm@ormamacchine.it

Schema **05 177**
 Data 29/04/2005
 Disegnato DOMANICO
 Visto

Impianto
AIR SYSTEM
 25/14
 Denominazione

Compresso
 Nome File 0517701

FOGLIO **42**
 SEQUE **43**

H G F E D C B A

Il presente disegno è del legittimo proprietario e a termine di legge ogni diritto è riservato

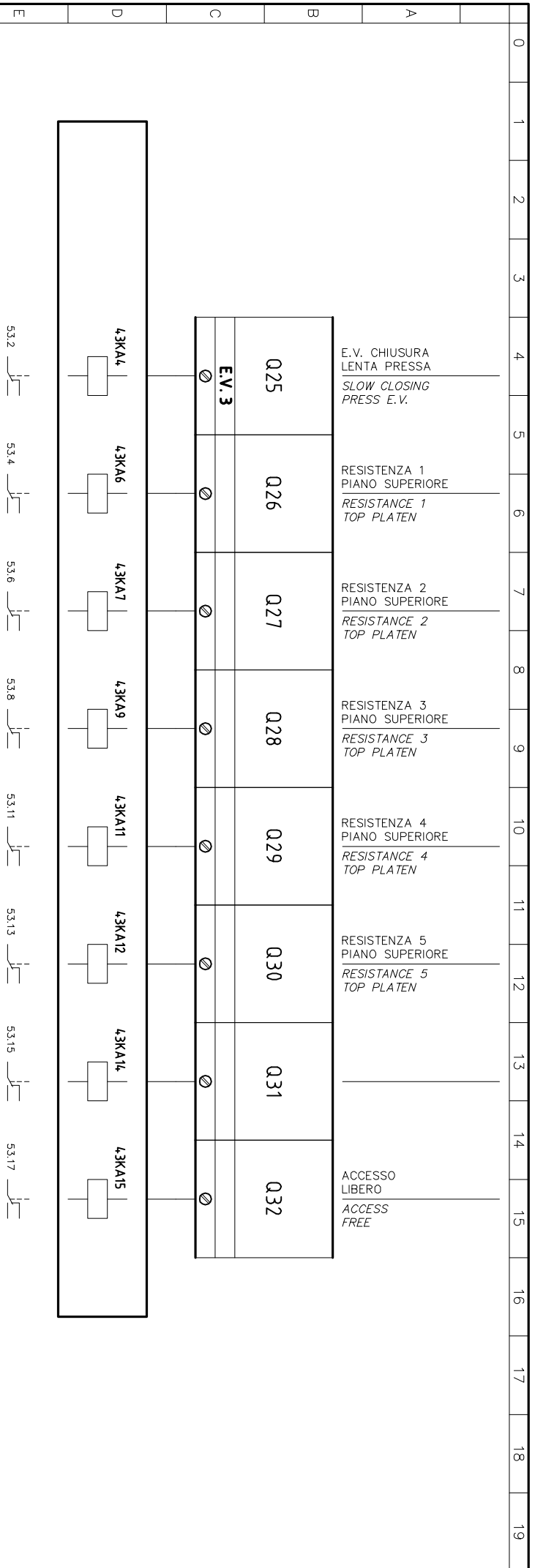



ORMA
M A C C H I N E
MACCHINE LAVORAZIONE LEGNO
WOODWORKING - MACHINERY

24020 TORRE BOLDONE (BG) ITALY
V.le LOMBARDA 47
Tel. 035364011 - Fax: 035346290
WEB: HTTP://www.ormamacchine.it
EMAIL: comm@ormamacchine.it

Schema	05 177	Impianto	AIR SYSTEM
Data	29/04/2005	Denominazione	25/14
Disegnato	DOMANICO	Commissso	
Viso		Nome File	0517701

Il presente disegno è del legittimo proprietario e a termine di legge ogni diritto è riservato

FOGLIO **43**
SEGUE **44**

E.V. COMUNE
COMMON
E.V.

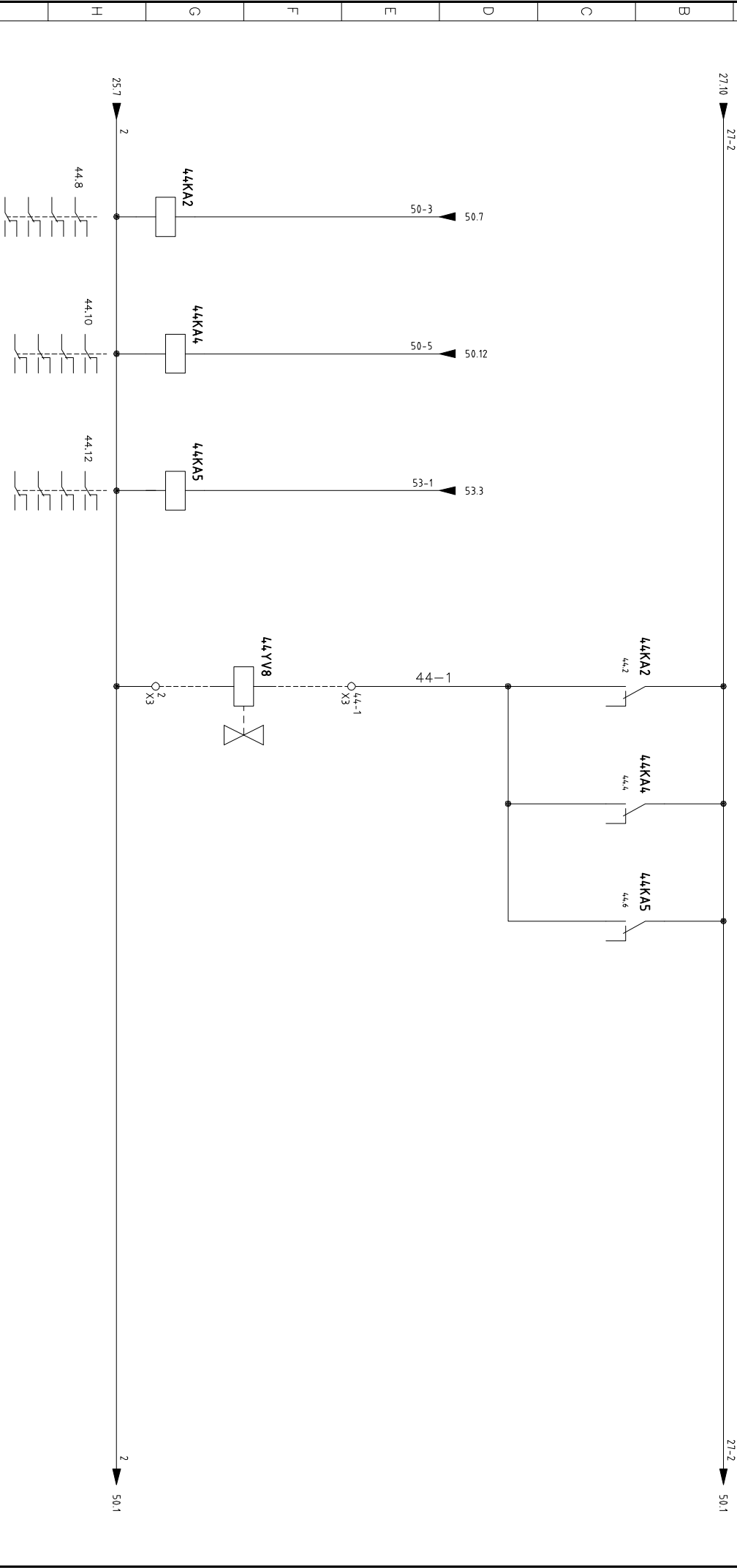

ORMA
M A C C H I N E

24020 TORRE BOLDONE (BG) ITALY
V.le LOMBARDA 47
Tel. 035364011 - Fax: 035346290
WEB: HTTP://www.ormacchine.it
EMAIL: comm@ormacchine.it

Il presente disegno è del legittimo proprietario e a termine di legge ogni diritto è riservato

Schema	05 177
Data	29/04/2005
Disegnato	DOMANICO
Viso	

Impianto	AIR SYSTEM 25/14
Denominazione	

Compresso	
Nome File	0517701

0 1 2 3 4 5 6 7 8 9 10 11 12 13 14 15 16 17 18 19

TERMOCOPIA
TEMPERATURA PIANO 1
THERMOCOUPLE
TEMPERATURE PLATEN 1

TERMOCOPIA
TEMPERATURA PIANO 2
THERMOCOUPLE
TEMPERATURE PLATEN 2

TERMOCOPIA
TEMPERATURA PIANO 3
THERMOCOUPLE
TEMPERATURE PLATEN 3

TERMOCOPIA
TEMPERATURA PIANO 4
THERMOCOUPLE
TEMPERATURE PLATEN 4

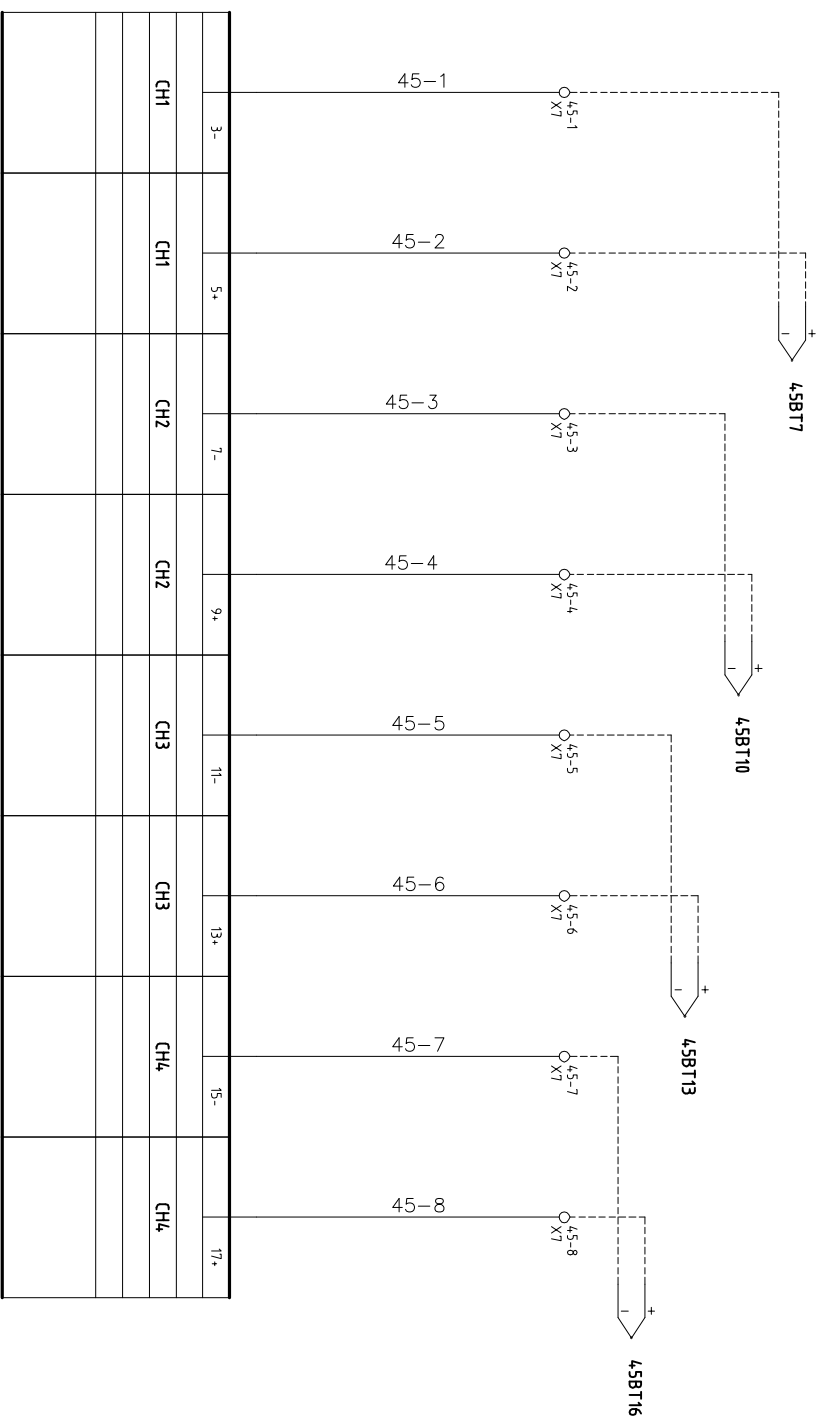

ORMA
M A C C H I N E

24020 TORRE BOLDONE (BG) ITALY
V.le LOMBARDA 47
Tel. 035364011 - Fax: 035346290
MACCHINE LAVORAZIONE LEGNO
WOODWORKING - MACHINERY
WEB: HTTP://www.ormacchine.it
EMAIL: comm@ormacchine.it

Schema **05 177**
Data 29/04/2005
Disegnato DOMANICO
Viso

Impianto
AIR SYSTEM
25/14
Denominazione

Compresso
Nome File 0517701

FOGLIO **45**
SEGUE **46**

Il presente disegno è del legittimo proprietario e a termine di legge ogni diritto è riservato

0 1 2 3 4 5 6 7 8 9 10 11 12 13 14 15 16 17 18 19

TERMOCOPIA
 TEMPERATURA PIANO 5
 THERMOCOUPLE
 TEMPERATURE PLATEN 5

46BT7

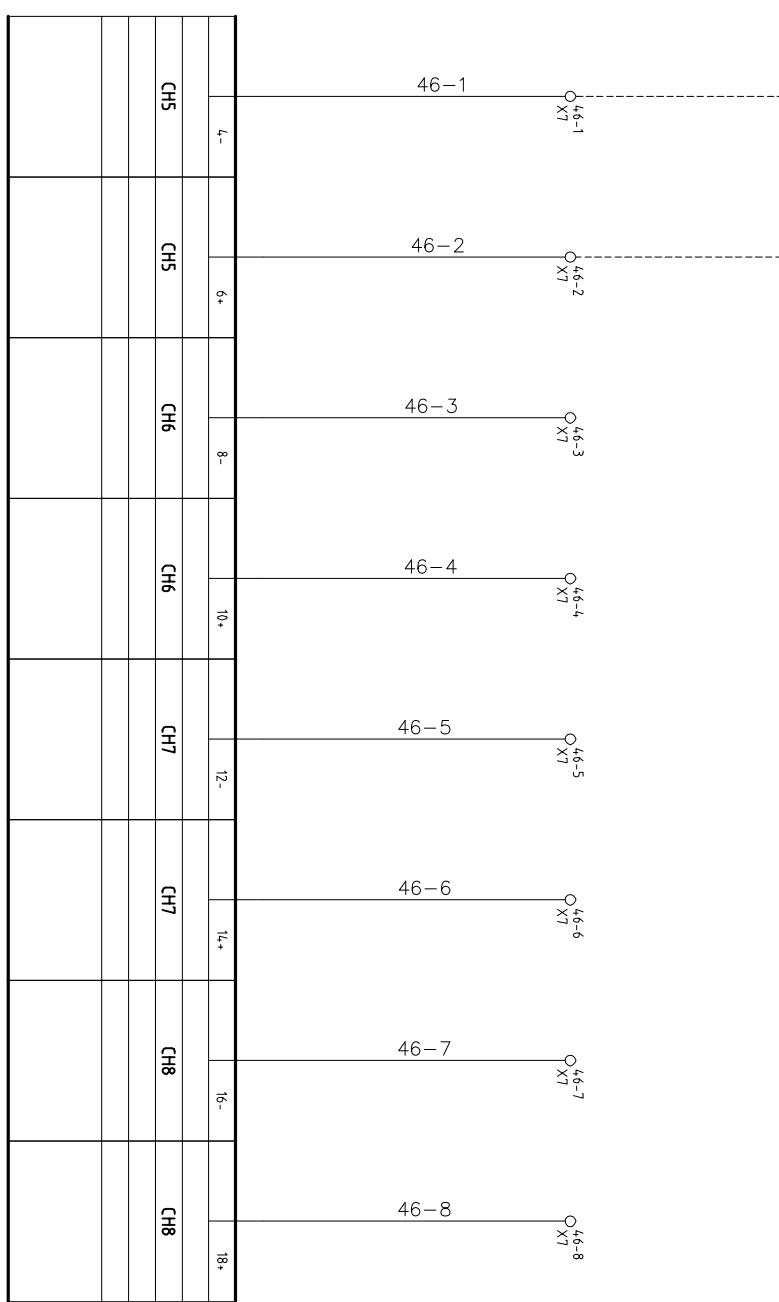

	4-	6+	8-	10+	12-	14+	16-	18+
CH5	CH5	CH6	CH6	CH7	CH7	CH8	CH8	



ORMA
 M A C C H I N E

MACCHINE LAVORAZIONE LEGNO
 WOODWORKING MACHINERY
 24020 TORRE BOLDONE (BG) ITALY
 V.le LOMBARDA 47
 Tel. 035364011 - Fax: 035346290
 WEB: HTTP://www.ormacchine.it
 EMAIL: comm@ormacchine.it

Schema	05 177
Data	29/04/2005
Disegnato	DOMANICO
Viso	

Impianto	AIR SYSTEM
Denominazione	25/14

Compresso	
Nome File	0517701

FOGLIO **46**
 SEQUE **47**

Il presente disegno è del legittimo proprietario e a termine di legge ogni diritto è riservato

0 1 2 3 4 5 6 7 8 9 10 11 12 13 14 15 16 17 18 19

TRASDUTTORE PRESSA
PRESS TRANSDUCER

TRASDUTTORE ARIA
AIR TRANSDUCER

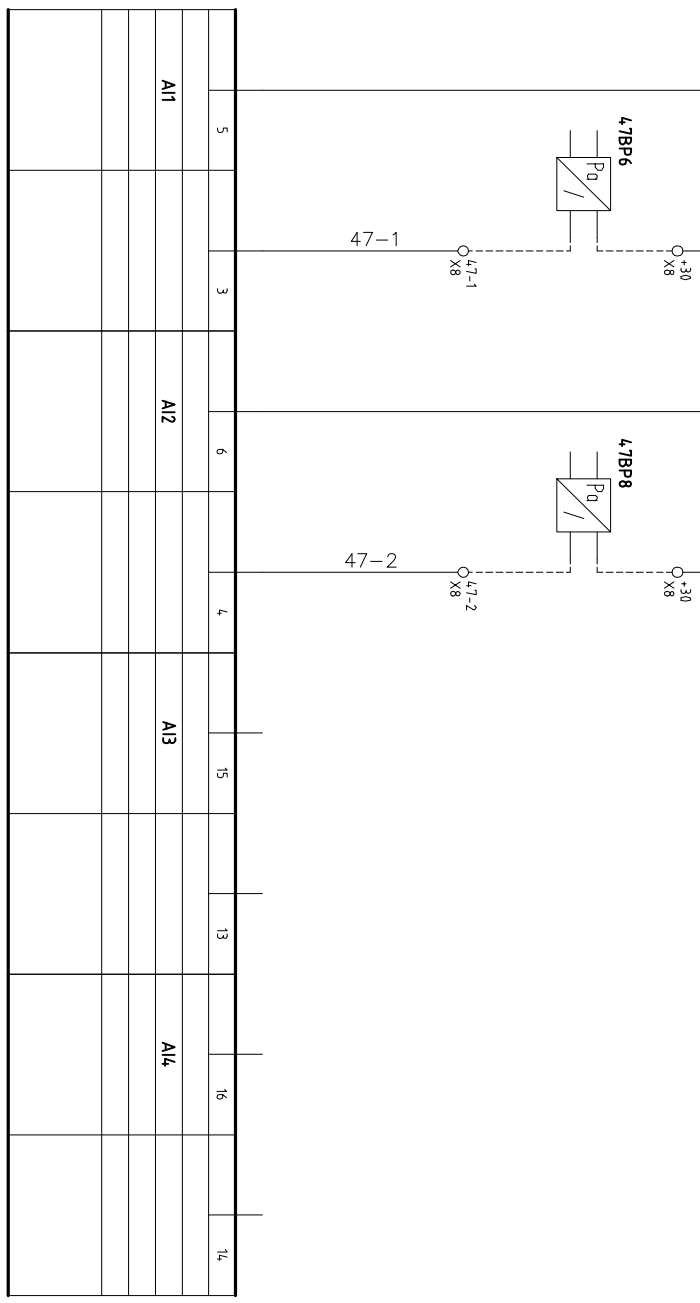

5	3	6	4	15	13	16	14
A11		A12		A13		A14	



ORMA
M A C C H I N E
MACCHINE LAVORAZIONE LEGNO
WOODWORKING MACHINERY

24020 TORRE BOLDONE (BG) ITALY
V.le LOMBARDA 47
Tel. 035364011 - Fax: 035346290
WEB: HTTP://www.ormacchine.it
EMAIL: comm@ormacchine.it

Schema	05 177	Impianto	AIR SYSTEM	Commissa	
Data	29/04/2005	Denominazione	25/14	Nome File	0517701
Disegnato	DOMANICO				
Viso					

FOGLIO **47**
SEGUE **50**

Il presente disegno è del legittimo proprietario e a termine di legge ogni diritto è riservato

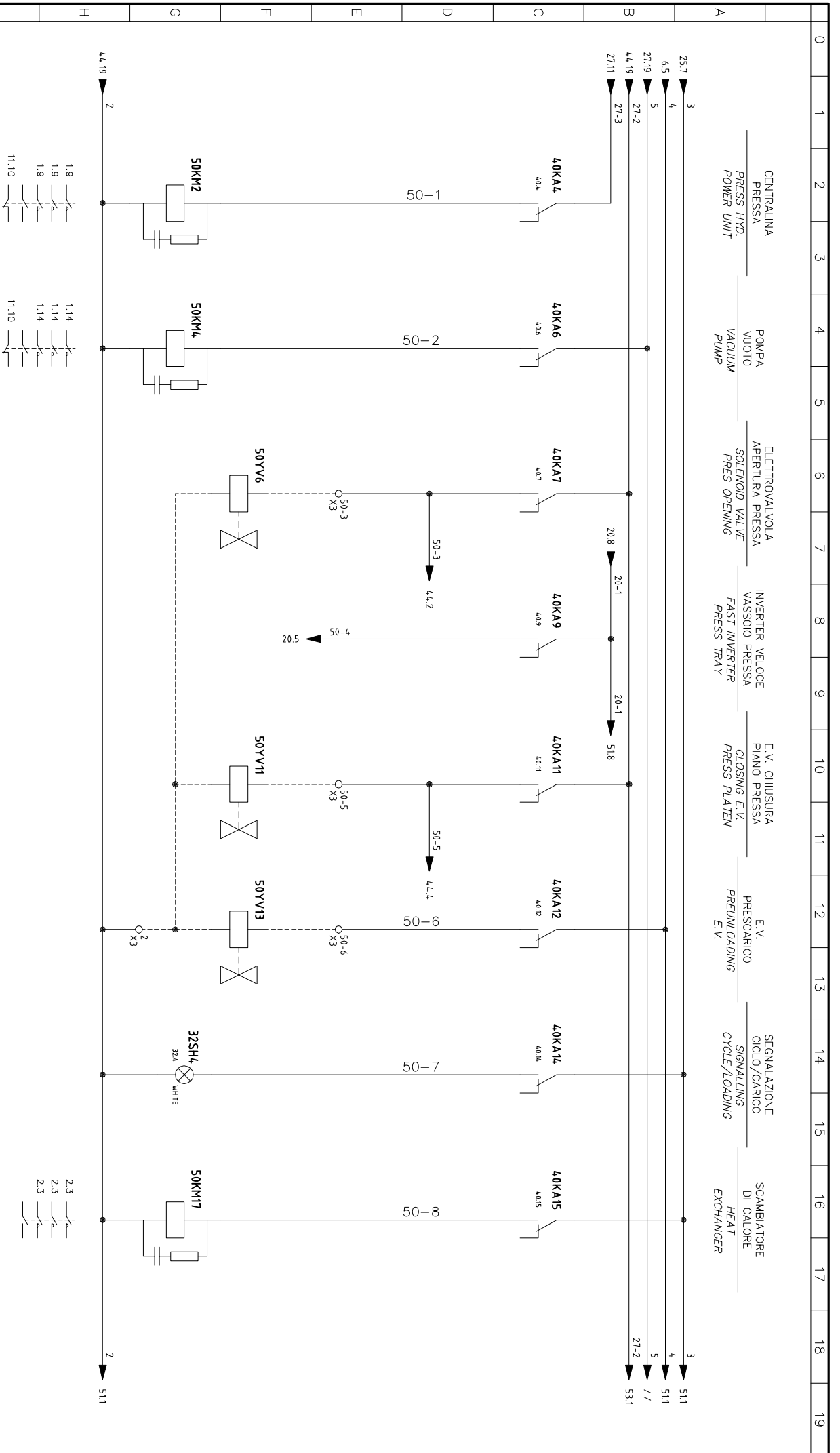

0 1 2 3 4 5 6 7 8 9 10 11 12 13 14 15 16 17 18 19
 CENTRALINA PRESSA HYD. POWER UNIT
 POMPA VUOTO VACUUM PUMP
 ELETTROVALVOLA APERTURA PRESSA SOLENOID VALVE PRESS OPENING
 INVERTER VELOCE VASSIOLO PRESSA FAST INVERTER PRESS TRAY
 E.V. CHIUSURA PIANO PRESSA CLOSING E.V. PRESS PLATEN
 E.V. PRESCARICO PREUNLOADING E.V.
 SEGNALAZIONE CICLO/CARICO SIGNALING CYCLE/LOADING
 SCAMBIATORE DI CALORE HEAT EXCHANGER

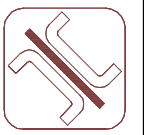
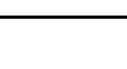
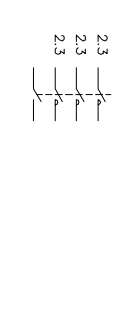

ORMA
M A C C H I N E

MACCHINE LAVORAZIONE LEGNO
WOODWORKING MACHINERY

24020 TORRE BOLDONE (BG) ITALY
V.le LOMBARDA 47

Tel. 035364011 - Fax: 035346290

WEB: HTTP://www.ormamacchine.it

EMAIL: comm@ormamacchine.it

Il presente disegno è del legittimo proprietario e a termine di legge ogni diritto è riservato

Schema **05 177**

Data 29/04/2005

Disegnato DOMANICO

Visio

Impianto

AIR SYSTEM
25/14

Denominazione

Compresso

FOGLIO **50**

SEQUE

Nome File 0517701

51

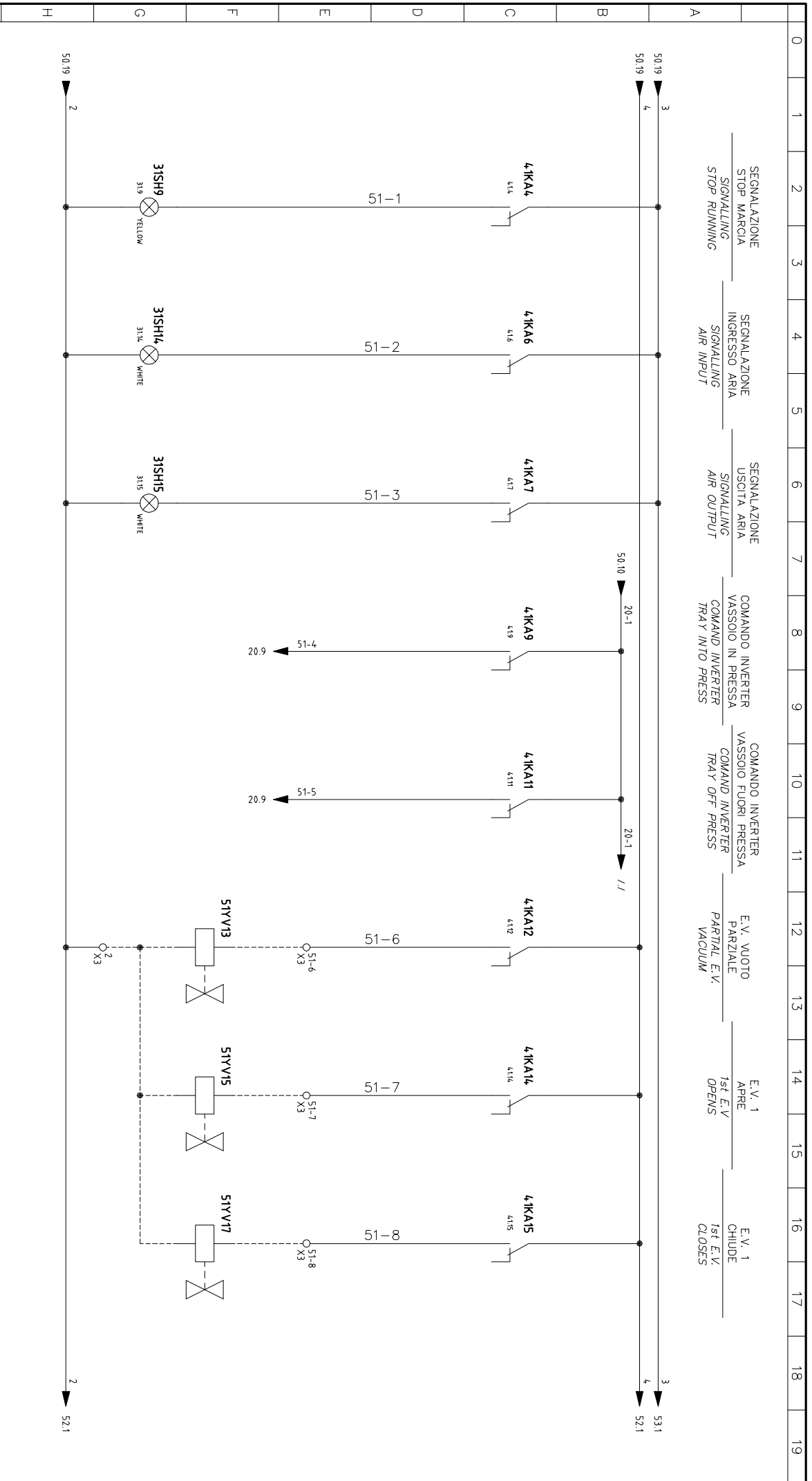

0	1	2	3	4	5	6	7	8	9	10	11	12	13	14	15	16	17	18	19
			SEGNALAZIONE STOP MARCIA STOP RUNNING		SEGNALAZIONE INGRESSO ARIA AIR INPUT		SEGNALAZIONE USCITA ARIA AIR OUTPUT		COMANDO INVERTER VASSOIO IN PRESSA COMMAND INVERTER TRAY INTO PRESS		COMANDO INVERTER VASSOIO FUORI PRESSA COMMAND INVERTER TRAY OFF PRESS		E.V. VUOTO PARZIALE PARTIAL E.V. VACUUM		E.V. 1 APRE 1st E.V. OPENS		E.V. 1 CHIUDE 1st E.V. CLOSES		
<p>  ORMA MACCHINE LAVORAZIONE LEGNO WOODWORKING MACHINERY 24020 TORRE BOLDONE (BG) ITALY V.le LOMBARDA 47 Tel. 035364011 - Fax: 035346290 WEB: HTTP://www.ormamacchine.it EMAIL: comm@ormamacchine.it </p>																			
Schema 05 177					Impianto					AIR SYSTEM					Foglio				
Data 29/04/2005										25/14					51				
Disegnato DOMANICO					Denominazione										Compresso				
Visto															Nome File 0517701				
															52				

Il presente disegno è del legittimo proprietario e a termine di legge ogni diritto è riservato

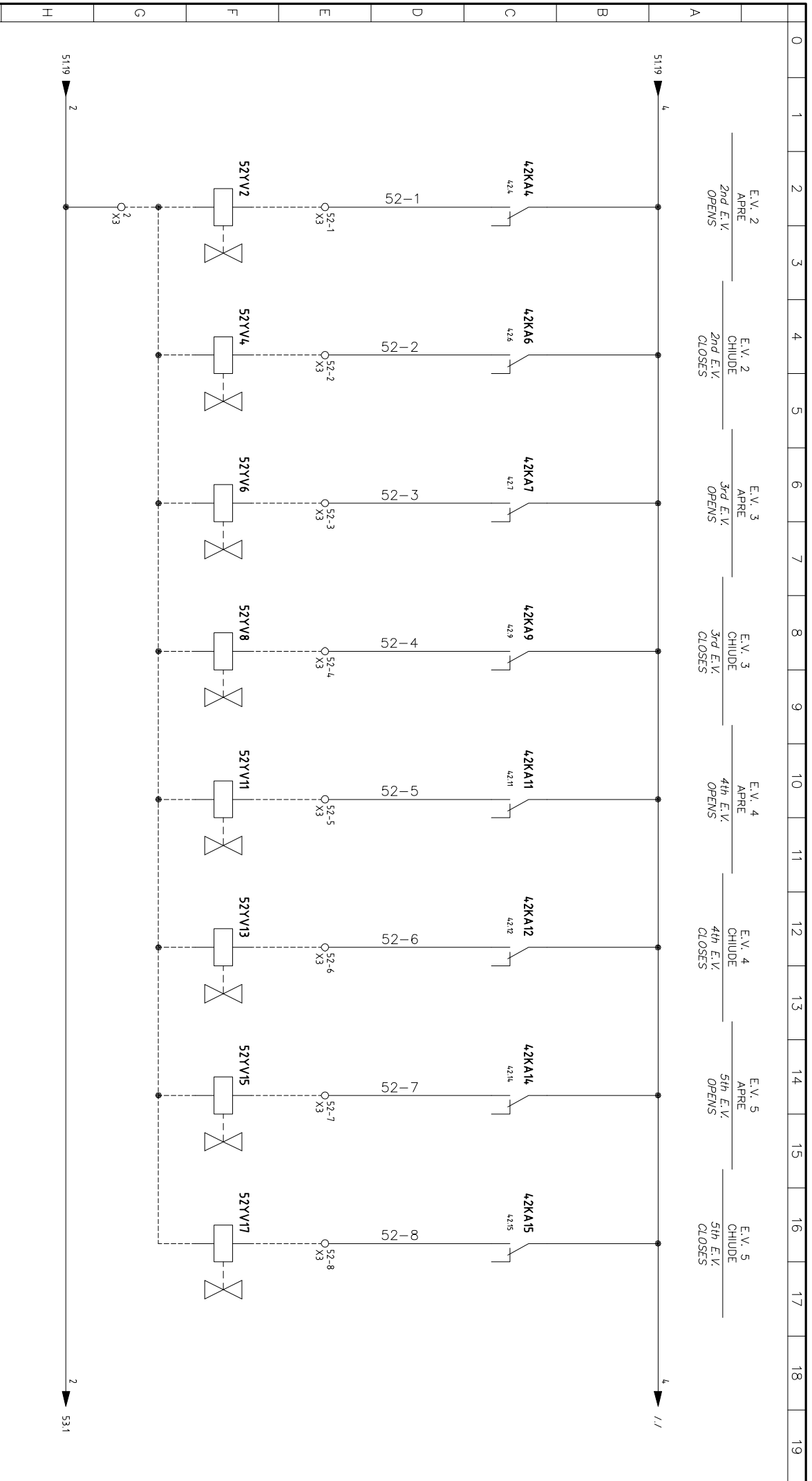

0	1	2	3	4	5	6	7	8	9	10	11	12	13	14	15	16	17	18	19		
		E.V. 2 APRE 2nd E.V. OPENS		E.V. 2 CHIUDE 2nd E.V. CLOSES		E.V. 3 APRE 3rd E.V. OPENS		E.V. 3 CHIUDE 3rd E.V. CLOSES		E.V. 4 APRE 4th E.V. OPENS		E.V. 4 CHIUDE 4th E.V. CLOSES		E.V. 5 APRE 5th E.V. OPENS		E.V. 5 CHIUDE 5th E.V. CLOSES					
A		51.19		4		4.2KA4 4.2L		4.2KA6 4.2L		4.2KA7 4.2L		4.2KA9 4.2L		4.2KA11 4.2L		4.2KA12 4.2L		4.2KA14 4.2L		4.2KA15 4.2L	
B		52-1		52-2		52-3		52-4		52-5		52-6		52-7		52-8					
C		5.2YV2		5.2YV4		5.2YV6		5.2YV8		5.2YV11		5.2YV13		5.2YV15		5.2YV17					
D		5.2-1		5.2-2		5.2-3		5.2-4		5.2-5		5.2-6		5.2-7		5.2-8					
E		5.2		5.2		5.2		5.2		5.2		5.2		5.2		5.2					
F		5.2		5.2		5.2		5.2		5.2		5.2		5.2		5.2					
G		5.2		5.2		5.2		5.2		5.2		5.2		5.2		5.2					
H		51.19		2		2		2		2		2		2		2				53.1	



ORMA
M A C C H I N E

MACCHINE LAVORAZIONE LEGNO
WOODWORKING - MACHINERY
24020 TORRE BOLDONE (BG) ITALY
V.le LOMBARDA 47
Tel. 035364011 - Fax: 035346290
WEB: HTTP://www.ormacchine.it
EMAIL: comm@ormacchine.it

Schema	05 177
Data	29/04/2005
Disegnato	DOMANICO
Viso	

Impianto	AIR SYSTEM
Denominazione	25/14

Commissa	
Nome File	0517701
FOGLIO	52
SEQUE	53

Il presente disegno è del legittimo proprietario e a termine di legge ogni diritto è riservato

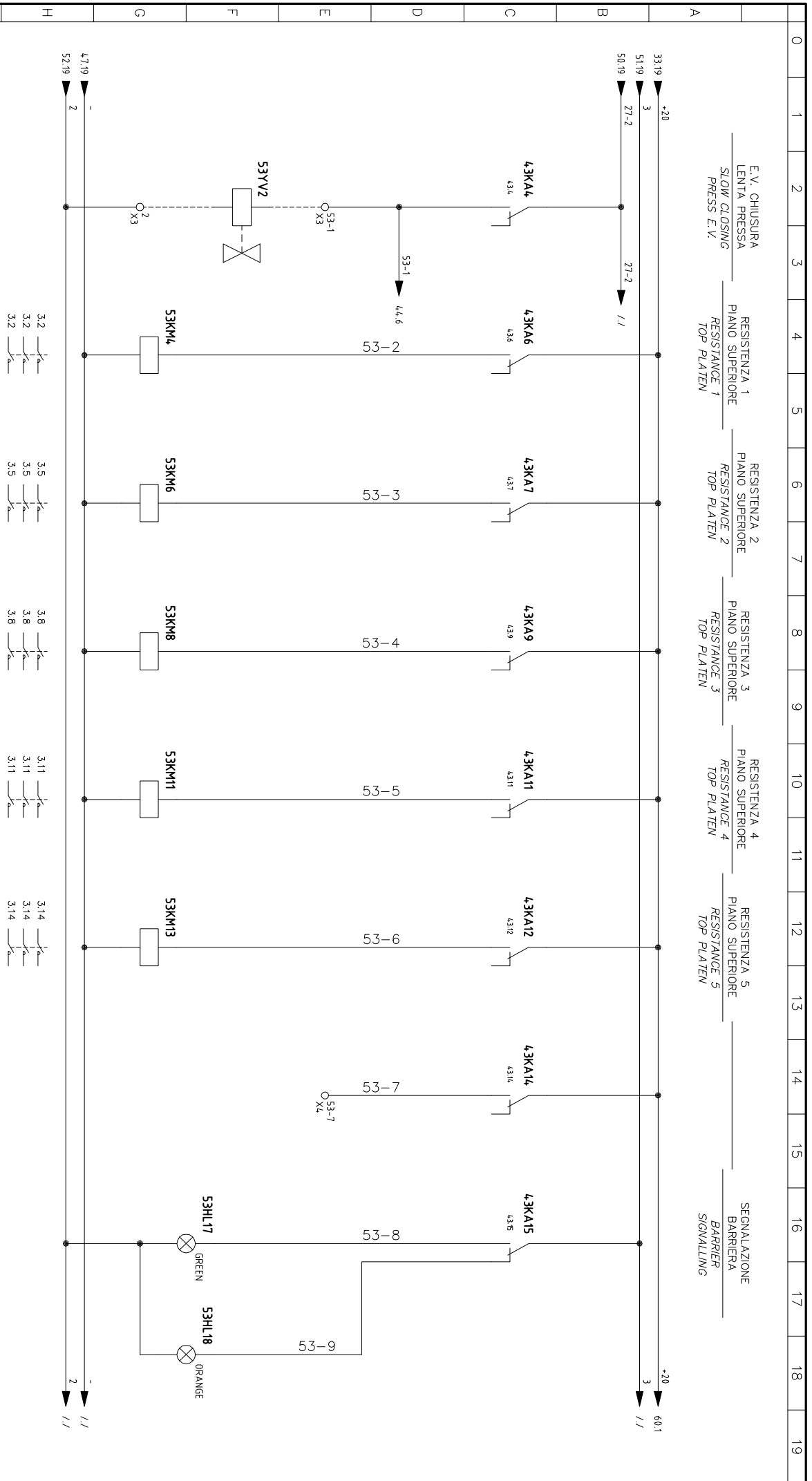

E.V. CHIUSURA
 LENTA PRESSA
 SLOW CLOSING
 PRESS E.V.
 RESISTENZA 1
 PIANO SUPERIORE
 RESISTANCE 1
 TOP PLATEN
 RESISTENZA 2
 PIANO SUPERIORE
 RESISTANCE 2
 TOP PLATEN
 RESISTENZA 3
 PIANO SUPERIORE
 RESISTANCE 3
 TOP PLATEN
 RESISTENZA 4
 PIANO SUPERIORE
 RESISTANCE 4
 TOP PLATEN
 RESISTENZA 5
 PIANO SUPERIORE
 RESISTANCE 5
 TOP PLATEN
 SEGNALAZIONE
 BARRIERA
 BARRIER
 SIGNALLING



ORMA
M A C C H I N E

MACCHINE LAVORAZIONE LEGNO
 WOODWORKING MACHINERY
 24020 TORRE BOLDONE (BG) ITALY
 V.le LOMBARDA 47
 Tel. 035364011 - Fax: 035346290
 WEB: HTTP://www.ormacchine.it
 EMAIL: comm@ormacchine.it

Schema	05 177
Data	29/04/2005
Disegnato	DOMANICO
Viso	

Impianto	AIR SYSTEM
Denominazione	25/14

Compresso	
Nome File	0517701
FOGLIO	53
SEQUE	60

Il presente disegno è del legittimo proprietario e a termine di legge ogni diritto è riservato

0 1 2 3 4 5 6 7 8 9 10 11 12 13 14 15 16 17 18 19

SCATTO TERMICO

—————
THERMIC
CLICK

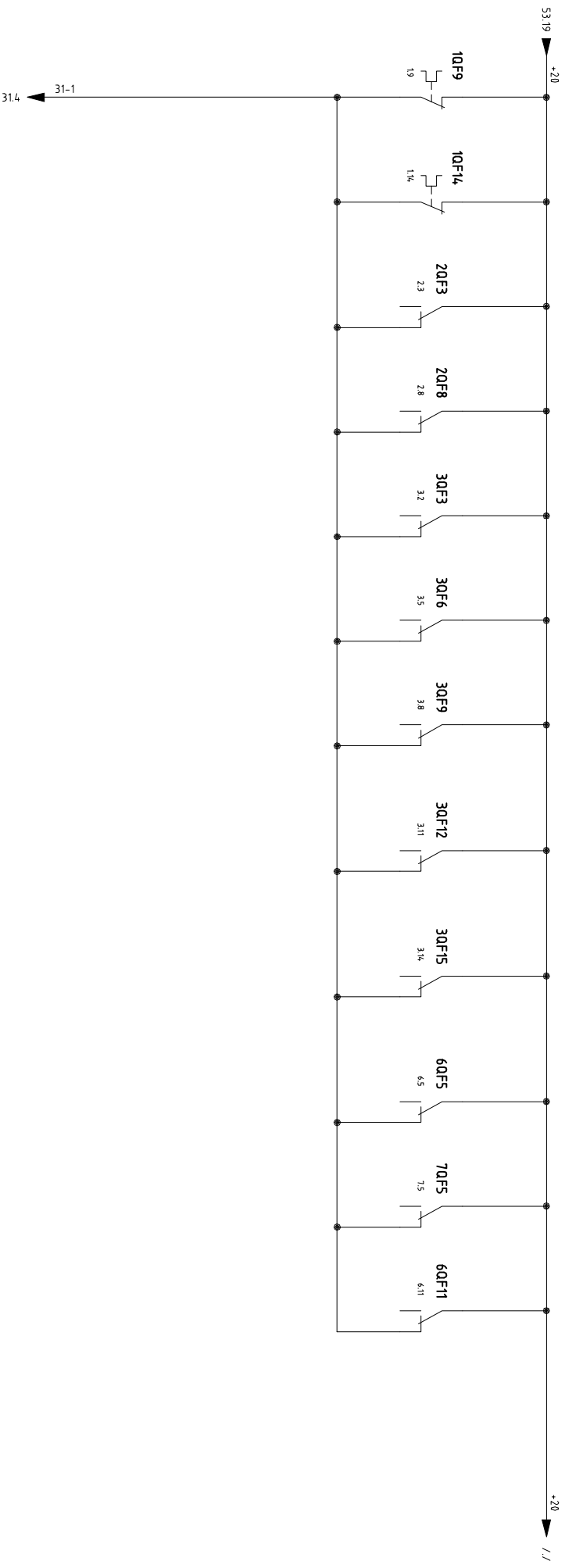

ORMA
M A C C H I N E

MACCHINE LAVORAZIONE LEGNO
WOODWORKING MACHINERY

24020 TORRE BOLDONE (BG) ITALY
V.le LOMBARDA 47
Tel. 035364011 – Fax: 035346290
WEB: HTTP://www.ormacchine.it
EMAIL: comm@ormacchine.it

Schema **05 177**
Data 29/04/2005
Disegnato DOMANICO
Viso

Impianto
AIR SYSTEM
25/14
Denominazione

Compresso
Nome File 0517701

FOGLIO **60**
SEQUE **80**

Il presente disegno è del legittimo proprietario e a termine di legge ogni diritto è riservato

0 1 2 3 4 5 6 7 8 9 10 11 12 13 14 15 16 17 18 19

06 - X1

U1	<input type="checkbox"/>	U1		19
V1	<input type="checkbox"/>	V1		19
W1	<input type="checkbox"/>	W1		110
U2	<input type="checkbox"/>	U2		114
V2	<input type="checkbox"/>	V2		114
W2	<input type="checkbox"/>	W2		114
U3	<input type="checkbox"/>	U3		115
V3	<input type="checkbox"/>	V3		23
U4	<input type="checkbox"/>	U4		24
V4	<input type="checkbox"/>	V4		28
W4	<input type="checkbox"/>	W4		29
U5	<input type="checkbox"/>	U5		29
V5	<input type="checkbox"/>	V5		32
W5	<input type="checkbox"/>	W5		32
U6	<input type="checkbox"/>	U6		33
V6	<input type="checkbox"/>	V6		35
W6	<input type="checkbox"/>	W6		36
U7	<input type="checkbox"/>	U7		36
V7	<input type="checkbox"/>	V7		38
W7	<input type="checkbox"/>	W7		39
U8	<input type="checkbox"/>	U8		39
V8	<input type="checkbox"/>	V8		311
W8	<input type="checkbox"/>	W8		312
U9	<input type="checkbox"/>	U9		312
V9	<input type="checkbox"/>	V9		314
W9	<input type="checkbox"/>	W9		314
	<input type="checkbox"/>			315
	<input type="checkbox"/>			316

06 - X2

10-3	<input type="checkbox"/>	10-3		113
10-6	<input type="checkbox"/>	10-6		116
11-1	<input type="checkbox"/>	11-1		113
11-2	<input type="checkbox"/>	11-2		113
11-3	<input type="checkbox"/>	11-3		113
11-4	<input type="checkbox"/>	11-4		116
11-4	<input type="checkbox"/>	11-4		116
	<input type="checkbox"/>			116



ORMA
MACCHINE
WOODWORKING - MACHINERY

24020 TORRE BOLDONE (BG) ITALY
V.le LOMBARDA 47
Tel. 035364011 - Fax. 035346290
WEB: HTTP://www.ormacchine.it
EMAIL: comm@ormacchine.it

Schema 05 177

Data 29/04/2005

Disegnato DOMANICO

Viso

Impianto **AIR SYSTEM**
25/14

Denominazione

Commissso

Nome File 0517701

FOGLIO **80**

SEQUE **81**

Il presente disegno è del legittimo proprietario e a termine di legge ogni diritto è riservato

0 1 2 3 4 5 6 7 8 9 10 11 12 13 14 15 16 17 18 19

QG - X6

-		-	265
-		-	265
-		-	2614
+30		+30	265
+30		+30	2614
26-1		26-1	263
26-2		26-2	264
26-3		26-3	2611
26-4		26-4	2612

QG - X7

45-1		45-1	455
45-2		45-2	456
45-3		45-3	458
45-4		45-4	459
45-5		45-5	4511
45-6		45-6	4513
45-7		45-7	4514
45-8		45-8	4516
46-1		46-1	465
46-2		46-2	466
46-3		46-3	468
46-4		46-4	469
46-5		46-5	4611
46-6		46-6	4613
46-7		46-7	4614
46-8		46-8	4616

QG - X8

+30		+30	477
+30		+30	4710
47-1		47-1	477
47-2		47-2	4710



ORMA
M A C C H I N E
MACCHINE LAVORAZIONE LEGNO
WOODWORKING - MACHINERY

24020 TORRE BOLDONE (BG) ITALY
V.le LOMBARDA 47
Tel. 035364011 - Fax: 035346290
WEB: HTTP://www.ormacchine.it
EMAIL: comm@ormacchine.it

Schema **05 177**

Data 29/04/2005

Disegnato DOMANICO

Viso

Impianto **AIR SYSTEM**
25/14

Denominazione

Commissio

Nome File 0517701

FOGLIO **82**

SEQUE **100**

Il presente disegno è del legittimo proprietario e a termine di legge ogni diritto è riservato

	0	1	2	3	4	5	6	7	8	9	10	11	12	13	14	15	16	17	18	19	
A																					
B																					
C																					
D																					
E																					
F																					
G																					
H																					

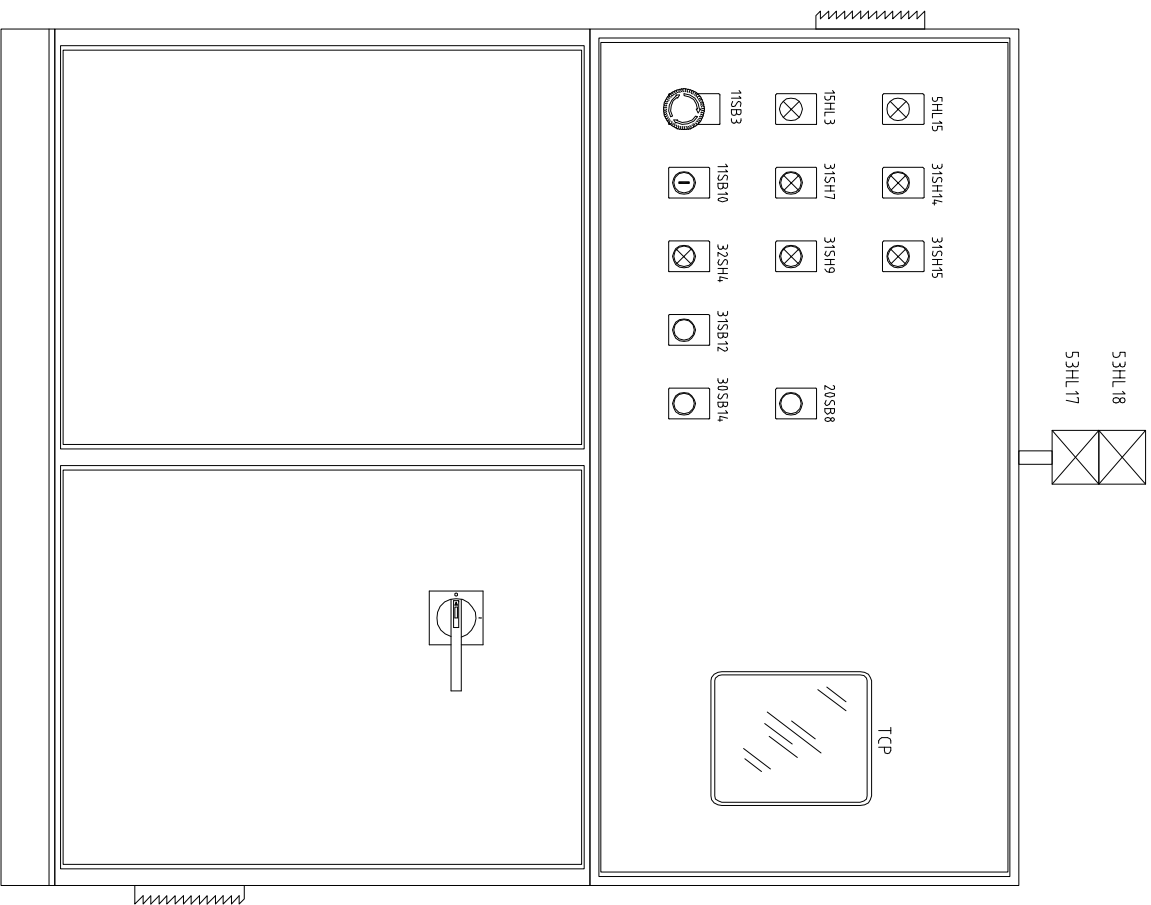

ORMA
M A C C H I N E

MACCHINE LAVORAZIONE LEGNO
WOODWORKING MACHINERY

24020 TORRE BOLDONE (BG) ITALY
V.le LOMBARDA 47
Tel. 035364011 - Fax: 035346290
WEB: HTTP://www.ormamacchine.it
EMAIL: comm@ormamacchine.it

Schemo **05 177**

Data 29/04/2005

Disegnato DOMANICO

Visio

Impianto

AIR SYSTEM
25/14

Denominazione

Commesso

Nome File 0517701

FOGLIO
100

SEGUE
101

Il presente disegno è del legittimo proprietario e a termine di legge ogni diritto è riservato

0 1 2 3 4 5 6 7 8 9 10 11 12 13 14 15 16 17 18 19

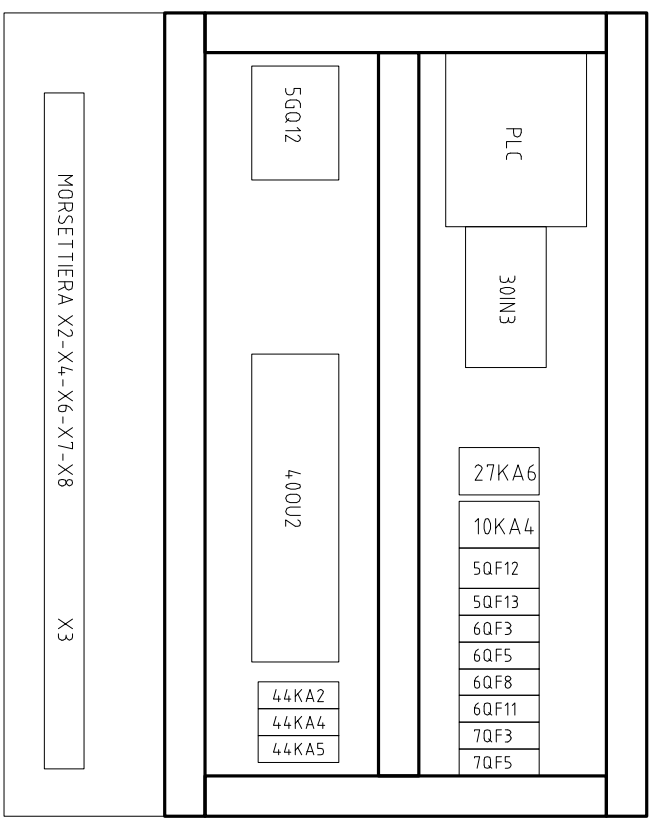
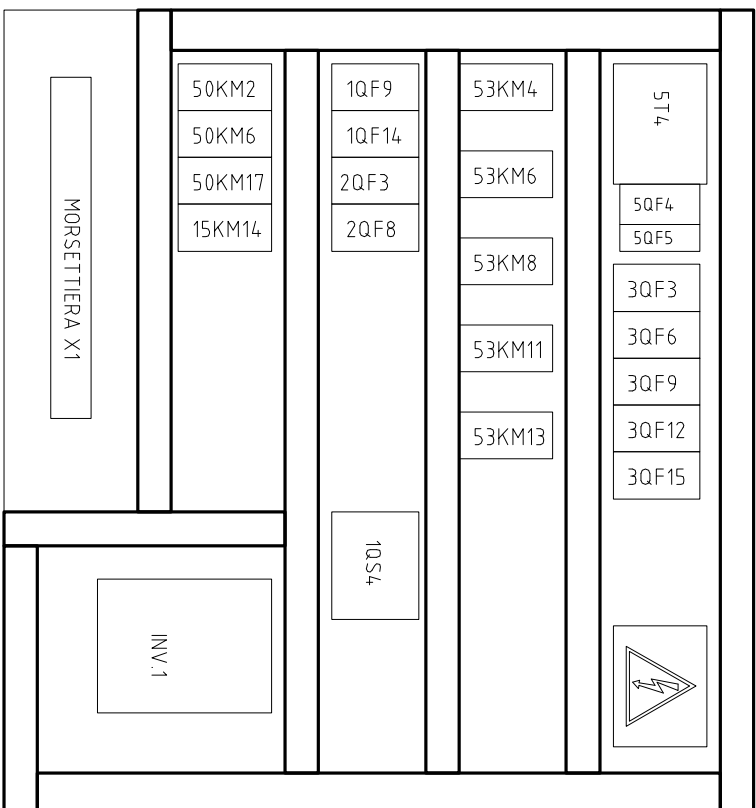

ORMA
M A C C H I N E

MACCHINE LAVORAZIONE LEGNO
WOODWORKING MACHINERY
24020 TORRE BOLDONE (BG) ITALY
V.le LOMBARDA 47
Tel. 035364011 - Fax: 035346290
WEB: HTTP://www.ormacchine.it
EMAIL: comm@ormacchine.it

Schema **05 177**
Data 29/04/2005
Disegnato DOMANICO
Visto

Impianto
Denominazione
AIR SYSTEM
25/14

Compresso
Nome File 0517701

FOGLIO **101**
SEQUE /

Il presente disegno è del legittimo proprietario e a termine di legge ogni diritto è riservato

0 1 2 3 4 5 6 7 8 9 10 11 12 13 14 15 16 17 18 19









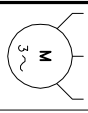

LISTA FOGLI \ INDEX

A	Foglio Sheet	Descrizione Description	Revisione \ Revision									Foglio Sheet	Descrizione Description	Revisione \ Revision								
			0	1	2	3	4	5	6	7	8			9	0	1	2	3	4	5	6	7
	A1	GENERALITA' / GENERALITY										41	USCITA PLC / PLC OUTPUT									
	A2	LISTA FOGLI / INDEX OF SHEETS										42	USCITA PLC / PLC OUTPUT									
	A5	LISTA BLOCCHI / INDEX OF BLOCKS										43	USCITA PLC / PLC OUTPUT									
	A10	DISTINTA MATERIALE / BILL OF MATERIAL										45	INGRESSO ANALOGICO / ANALOGIC INPUT									
	A11	DISTINTA MATERIALE / BILL OF MATERIAL										46	INGRESSO ANALOGICO / ANALOGIC INPUT									
	A12	DISTINTA MATERIALE / BILL OF MATERIAL										47	INGRESSO ANALOGICO / ANALOGIC INPUT									
	A13	DISTINTA MATERIALE / BILL OF MATERIAL										50	USCITA PLC / PLC OUTPUT									
	A14	DISTINTA MATERIALE / BILL OF MATERIAL										51	USCITA PLC / PLC OUTPUT									
	1	ALIMENTAZIONI / POWER SUPPLY										52	USCITA PLC / PLC OUTPUT									
	2	ALIMENTAZIONI / POWER SUPPLY										53	USCITA PLC / PLC OUTPUT									
	3	ALIMENTAZIONI / POWER SUPPLY										60	AUSILIARIO / AUXILIARY									
	5	ALIMENTAZIONE AUSILIARI / AUXILIARIES SUPPLY										80	MORSETTIERE / TERMINAL BLOCKS									
	6	ALIMENTAZIONE AUSILIARI / AUXILIARIES SUPPLY										81	MORSETTIERE / TERMINAL BLOCKS									
	7	ALIMENTAZIONE AUSILIARI / AUXILIARIES SUPPLY										82	MORSETTIERE / TERMINAL BLOCKS									
	10	MODULO EMERGENZA / EMERGENCY MODULE										100	TOPOGRAFICO / TOPOGRAPHIC									
	11	COMANDI EMERGENZA / EMERGENCY CONTROLS										101	TOPOGRAFICO / TOPOGRAPHIC									
	15	SEGNALAZIONI / SIGNALLING																				
	20	ALIMENTAZIONE INVERTER / INVERTER POWER SUPPLY																				
	25	ALIMENTAZIONE PLC / PLC POWER SUPPLY																				
	26	AUSILIARIO / AUXILIARY																				
	27	AUSILIARIO / AUXILIARY																				
	30	INGRESSO PLC / PLC INPUT																				
	31	INGRESSO PLC / PLC INPUT																				
	32	INGRESSO PLC / PLC INPUT																				
	33	INGRESSO PLC / PLC INPUT																				
	40	USCITA PLC / PLC OUTPUT																				

Note :

 <p>ORMA M A C C H I N E</p> <p>MACCHINE LAVORAZIONE LEGNO WOODWORKING - MACHINERY</p> <p>24020 TORRE BOLDONE (BG) ITALY V.le LOMBARDA 47 Tel. 035364011 - Fax. 035346290 WEB: HTTP://www.ormacchine.it EMAIL: comm@ormacchine.it</p>	Schema	05 177	Impianto	AIR SYSTEM	Compresso		FOGLIO
	Data	29/04/2005		25/14			A2
Disegnato	DOMANICO		Denominazione			SEGUE	
Viso					Nome File	0517710	A5

Il presente disegno è del legittimo proprietario e a termine di legge ogni diritto è riservato

0	1	2	3	4	5	6	7	8	9	10	11	12	13	14	15	16	17	18	19	
Sim. \ Sym.	File	Descrizione \ Description																		
	H5	Segnalazione luminosa																		
	M1	Motore asincrono trifase																		
	Q9	Interruttore automatico magnetotermico unipolare																		
	Q10	Interruttore automatico magnetotermico bipolare																		
	Q11	Interruttore automatico magnetotermico tripolare																		
	Q23	Interruttore automatico tripolare con protezione massima corrente e termica																		
	Q710	Interruttore sezionatore di manovra tripolare																		
	S2	Comando a Pulsante NO																		
	S9	Comandato dalla pressione (pressostato) NO																		
	S9C	Comandato dalla pressione (pressostato) NC																		
	S10	Fine corsa NO																		
			S10C	Fine corsa NC																
			S18C	Comandato dalla temperatura (termostato) NC																
			S24C	Pulsante di emergenza a posizione stabile NC																
			S25	Comando rotativo a due posizioni a posizione stabile NO																
			S75	Comando a Pulsante con lampada di segnalazione incorporata NO																
			T2	Trasformatore di potenza a due avvolgimenti																
			Y1	Elettrovalvola aperta (in chiusura)																
			KA1	Bobina rele' Aux																
			KM1	Bobina contattore																
			BLK124	CROUZET MILLENIUM MAS 20 RCA																



ORMA
M A C C H I N E
MACCHINE LAVORAZIONE LEGNO
WOODWORKING - MACHINERY

24020 TORRE BOLDONE (BG) ITALY
V.le LOMBARDA 47
Tel. 035364011 - Fax: 035346290
WEB: HTTP: //www.ormamacchine.it
EMAIL: comm@ormamacchine.it

Schema **05 177**

Data 29/04/2005

Disegnato DOMANICO

Viso

Impianto **AIR SYSTEM**
25/14

Denominazione

Compresso

Nome File 0517710

FOGLIO **A5**
SEQUE **A10**

Il presente disegno è del legittimo proprietario e a termine di legge ogni diritto è riservato

	0	1	2	3	4	5	6	7	8	9	10	11	12	13	14	15	16	17	18	19		
	SIGLA CODICE CATALOGO CODICE INTERNOCOSTRUTTORE										DESCRIZIONE										QUADRO	QTA
A	32SH4	P9B10VN	24.300817																			
	32SH4	P9PLNVJB	58350049																			
	32SH4	P9XPLBGD	60100800																			
	33S9	IUGT-B311	45900620																			
B	3QF12	671603	16440097																			
	3QF12	EP103 C6	37502836																			
	3QF15	671603	16440097																			
	3QF15	EP103 C6	37502836																			
C	3QF3	671603	16440097																			
	3QF3	EP103 C6	37502836																			
	3QF6	671603	16440097																			
	3QF6	EP103 C6	37502836																			
	3QF9	671603	16440097																			
	3QF9	EP103 C6	37502836																			
D	400U2	5737983	15901219																			
	400U2	5746152	71200757																			
E	44KA2	553481100040	66500198																			
	44KA2	94.74	87100004																			
	44KA4	553481100040	66500198																			
	44KA4	94.74	87100004																			
	44KAS	553481100040	66500198																			
	44KAS	94.74	87100004																			
F	44YV8																					
	45BT10	d=4x10 isol.	78200105																			
	45BT13	d=4x10 isol.	78200105																			
	45BT16	d=4x10 isol.	78200105																			
G	45BT17	d=4x10 isol.	78200105																			
	46BT7	d=4x10 isol.	78200105																			
	47BP6																					
	47BP8																					
	50KM17	BSLR2K	27501230																			
	50KM17	CL00A310T3	78690247																			
	50KM2	BCLF01	16440611																			
	50KM2	BSLR2K	27501230																			



ORMA
M A C C H I N E

MACCHINE LAVORAZIONE LEGNO
WOODWORKING - MACHINERY

Il presente disegno è del legittimo proprietario e a termine di legge ogni diritto è riservato

24020 TORRE BOLDONE (BG) ITALY

V.le LOMBARDA 47

Tel. 035364011 - Fax. 035346290

WEB: HTTP://www.ormamacchine.it

EMAIL: comm@ormamacchine.it

Il presente disegno è del legittimo proprietario e a termine di legge ogni diritto è riservato

Scheda	05 177	Impianto	AIR SYSTEM	FOGLIO
Data	29/04/2005		25/14	A12
Disegnato	DOMANICO	Denominazione		SEGUE
Viso		Nome File	0517710	A13

SIGLA	CODICE CATALOGO	CODICE INTERNOCOSTRUTTORE	DESCRIZIONE	QUADRO	QTA
5QF13	EP101 C6	37502805	Interr. automatico EP101 C6 1P 6A mod.672247	QG	1
5QF4	EP102 C6	37502821	Interr. automatico EP102 C6 2P 6A mod.672279	QG	1
5QF5	EP101 C6	37502805	Interr. automatico EP101 C6 1P 6A mod.672247	QG	1
5T4	500VA 400/110	80101030	Trasformatore 500VA 400/55-0-55	QG	1
6QF11	671603	16440097	Contatto aux. 1 scambio	QG	1
6QF11	EP101 C2	37502802	Interr. automatico EP101 C2 1P 2A mod.672244	QG	1
6QF3	EP101 C2	37502802	Interr. automatico EP101 C2 1P 2A mod.672244	QG	1
6QF5	671603	16440097	Contatto aux. 1 scambio	QG	1
6QF5	EP101 C2	37502802	Interr. automatico EP101 C2 1P 2A mod.672244	QG	1
6QF8	EP101 C2	37502802	Interr. automatico EP101 C2 1P 2A mod.672244	QG	1
7QF3	EP101 C2	37502802	Interr. automatico EP101 C2 1P 2A mod.672244	QG	1
7QF5	671603	16440097	Contatto aux. 1 scambio	QG	1
7QF5	EP101 C2	37502802	Interr. automatico EP101 C2 1P 2A mod.672244	QG	1
CPU	IC693CPU313	836004329	CPU 313, base 5 slot, 12K byte, max 160 I/O	QG	1
I1	IC693MDL655	83610300	Modulo 32 ingr. 24Vcc PNP/NPN, ingr. rapido	QG	1
I3	HE693THM809	83650170	Modulo 8 ingressi TC tipo J,K,N,T,E,R,S IC693THM809	QG	1
INV. 1	U20X1K5S	37510019	Inverter 1,5KW art. U20X1K5S	QG	1
I04	IC693ALG221	83610280	Mod. 4 in analogici 0-20 mA, 4-20 mA 12 bit	QG	1
O2	IC693MDL753	83620390	Modulo 32 uscite 12/24 Vcc PNP, max 0.5 A	QG	1
PWR321	IC693PWR321	83650300	Modulo aliment. 100-240 Vca, 125 Vcc, 30 W	QG	1
TCP	CA10	15902700	Cavo CA10 con PLC serie 90	QG	1
TCP	TCP10G-04	77850901	Tastiera TCP10G-04	QG	1



ORMA
M A C C H I N E
MACCHINE LAVORAZIONE LEGNO
WOODWORKING - MACHINERY

24020 TORRE BOLDONE (BG) ITALY
V.le LOMBARDA 47
Tel. 035364011 - Fax. 035346290
WEB: HTTP://www.ormamacchine.it
EMAIL: comm@ormamacchine.it

Scheda **05 177**

Data 29/04/2005

Disegnato DOMANICO

Viso

Impianto

AIR SYSTEM
25/14

Denominazione

Commissso

Nome File 0517710

FOGLIO **A14**

SEQUE /

Il presente disegno è del legittimo proprietario e a termine di legge ogni diritto è riservato